

# Guide de l'utilisateur

## Dell P2418HZ

Modèle n° : P2418HZ

Modèle réglementaire : P2418HZc



# Remarques, Avertissements et Mises en garde



**REMARQUE** : Une REMARQUE indique une information importante pour vous aider à utiliser correctement votre ordinateur.



**AVERTISSEMENT** : Un AVERTISSEMENT indique un risque de dommage à l'appareil ou de perte de données si les instructions ne sont pas suivies.



**MISE EN GARDE** : Un signe MISE EN GARDE indique un risque de dommage matériel, de blessure corporelle ou de mort.

---

**Les informations contenues dans ce document peuvent être modifiées sans notification préalable.**

**© 2016 Dell Inc. Tous droits réservés.**

Toute reproduction de quelque manière que ce soit sans l'autorisation écrite de Dell Inc. est strictement interdite.

Les marques commerciales utilisées dans ce texte : *Dell* et le logo *DELL* sont des marques déposées de Dell Inc. *Microsoft* et *Windows* sont des marques commerciales déposées de Microsoft. Corporation aux États-unis et dans d'autres pays, *Intel* est une marque commerciale déposée de Intel Corporation aux États-unis et dans d'autres pays ; et *ATI* est une marque déposée de Advanced Micro Devices, Inc. *ENERGY STAR* est une marque commerciale déposée de U.S. Environmental Protection Agency. En tant que partenaire d'*ENERGY STAR*, Dell Inc. a déterminé que ce produit est conforme aux directives d'*ENERGY STAR* pour son efficacité énergétique.

D'autres marques commerciales et appellations commerciales peuvent être utilisées dans ce document pour faire référence soit aux entités revendiquant les marques et les appellations soit à leurs produits. Dell Inc. désavoue tout intérêt propriétaire dans les marques commerciales et appellations commerciales autres que les siennes.

# Table des matières

---

<b>À propos de votre moniteur .....</b>	<b>5</b>
Contenu de l'emballage.....	5
Caractéristiques du produit.....	7
Identifier les pièces et les commandes .....	8
Spécifications du moniteur .....	12
Interface Bus Série Universel (USB) .....	22
Capacité Plug and Play .....	25
Qualité du moniteur LCD et politique des pixels .....	25
Instructions d'entretien .....	25
<b>Installation du moniteur .....</b>	<b>26</b>
Attacher le socle.....	26
Connecter votre moniteur .....	28
Organisation des câbles.....	30
Déconnexion du support de moniteur.....	31
Montage mural (optionnel) .....	32
<b>Fonctionnement du moniteur.....</b>	<b>33</b>
Allumer le moniteur.....	33
Utiliser les boutons du panneau frontal .....	33
Utiliser le menu à l'écran (OSD) .....	37

Installation de votre moniteur .....	49
Utiliser les fonctions d'inclinaison, de rotation et l'extension verticale .....	50
Utilisation du cache d'obturation de la webcam.....	52
Installation du pilote de la caméra IR du moniteur.....	52
Configuration de Windows Hello .....	54
Configuration de la webcam du moniteur comme périphérique par défaut .....	57
Configuration des enceintes du moniteur comme périphériques par défaut.....	60
<b>Guide de dépannage.....</b>	<b>63</b>
Test auto .....	63
Diagnostics intégrés .....	65
Problèmes courants.....	66
Problèmes spécifiques au produit.....	68
Problèmes avec le Bus Série Universel (USB).....	69
Problèmes spécifiques à Microsoft® Skype for Business® .....	69
<b>Annexe.....</b>	<b>71</b>
Règlements de la FCC (États-Unis uniquement) et autres informations réglementaires.....	71
Contacter Dell.....	71





# À propos de votre moniteur

---

## Contenu de l'emballage

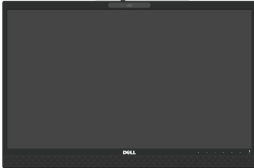
Votre moniteur est livré avec les éléments indiqués ci-dessous. Assurez-vous d'avoir tous les éléments et utilisez [Contacter Dell](#) s'il manque quelque chose.

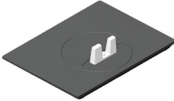
 **REMARQUE :** Certains éléments sont en option et peuvent ne pas être fournis avec votre moniteur. Certaines fonctionnalités ou accessoires peuvent ne pas être disponibles dans certains pays.

	Moniteur
	Colonne de support
	Base
	Cordon d'alimentation (varie en fonction du pays)

	<p>Câble VGA</p>
	<p>Câble DP</p>
	<p>Câble USB 3.0 montant (pour activer les ports USB du moniteur)</p>
	<ul style="list-style-type: none"> <li>• Disque avec Pilotes et Documentation</li> <li>• Guide d'installation rapide</li> <li>• Informations réglementaires et de sécurité</li> </ul>

## Caractéristiques du produit

Le moniteur à écran plat **Dell P2418HZ** a une matrice active, un transistor à couches minces (TFT), un écran à cristaux liquides (LCD) et un rétroéclairage DEL. Les fonctions du moniteur sont les suivantes :

- **P2418HZ** : Zone d'affichage visible de 60,47 cm (23,8 pouces) (mesurée diagonalement). Résolution de 1920 x 1080, plus une prise en charge plein écran pour les résolutions inférieures.
- Fonctionnalité Plug and Play si votre système la prend en charge.
- Intègre un capteur d'image Full HD de 2MP et de deux LED IR avec caméra infrarouge en bordure supérieure pour une qualité vidéo au top.
- Livré avec 2 enceintes de 5W intégrées et orientées vers l'avant ainsi qu'une double matrice micro avec annulation de bruit pour fournir une expérience audio riche.
- Connectivité VGA, HDMI et DisplayPort.
- Équipé d'1 port USB amont et de 2 ports USB2.0 / 2 USB3.0 aval (y compris le port 1 port de charge USB3.0 BC1.2).
- Menu de réglage affichage à l'écran (OSD) pour une facilité de configuration et d'optimisation de l'écran.
- Le disque du logiciel et de la documentation inclut un fichier d'information (INF), un fichier de correspondance des couleurs d'image (ICM) et la documentation du produit.
- Logiciel Dell Display Manager (sur le disque fourni avec le moniteur).
- Fente pour le câble de sécurité.
- Capacités de réglage en inclinaison, pivotement, hauteur et rotation.
- Une gamme de solutions de montage avec des orifices de fixation à écartement de 100 mm VESA™ (Video Electronics Standards Association) et socle amovible.
- Consommation électrique de 0,3 W en mode veille.
- Optimise le confort oculaire avec un écran sans scintillement et une fonction ComfortView qui réduit les émissions de lumière bleue.
- Certifié pour Skype for Business.
- Certifié pour Windows Hello (authentification du visage) et prenant en charge Microsoft Cortana.

# Identifier les pièces et les commandes

## Vue de devant

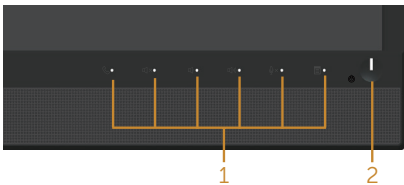
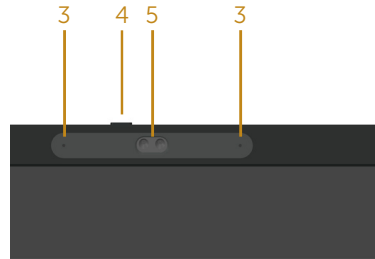

### Commandes du panneau frontal

Nom	Description
1	Boutons de fonction (pour plus d'informations, voir <a href="#">Fonctionnement du moniteur</a> )
2	Bouton d'alimentation Marche/Arrêt (avec voyant DEL)
3	Microphone
4	Cache d'obturation de la webcam
5	Webcam (Full HD)

 **REMARQUE :** Pour les écrans avec lunettes brillantes, l'utilisateur doit considérer le placement de l'écran en ayant en tête que la lunette peut causer des réfléchissements de lumière ambiante ou venant de surfaces brillantes et perturber l'écran.



## Vue de derrière



Vue de derrière sans la base du moniteur

Vue de derrière avec la base du moniteur

Nom	Description	Utilisation
1	Trous de montage VESA (100 mm x 100 mm - derrière la plaque VESA fixée)	Support de montage mural en utilisant un kit de montage mural compatible VESA (100 mm x 100 mm).
2	Étiquette réglementaire	Liste les certifications réglementaires.
3	Bouton d'ouverture du socle	Appuyez ici pour retirer le socle du moniteur.
4	Fente de verrouillage de sécurité	Attache le moniteur avec un verrou de sécurité (vendu séparément).
5	Code-barres, numéro de série et étiquette de service	Référez-vous à cette étiquette si vous devez contacter le support technique de Dell.
6	Fente d'arrangement des câbles	Pour organiser les câbles en les faisant passer dans la fente.

## Vue de coté

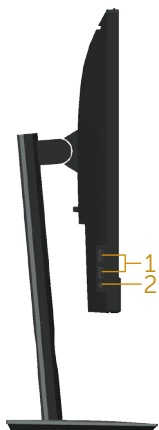

Nom	Description	Utilisation
1	Port USB descendant 2 ports USB 3.0 descendants (y compris 1 port de charge USB3.0 BC1.2)	Pour brancher votre appareil USB. <b>REMARQUE</b> : Pour utiliser ce port, vous devez connecter le câble USB (fourni avec le moniteur) au port USB ascendant sur le moniteur et sur votre ordinateur.
2	Prise combinée sortie casque / entrée microphone	Connectez le casque.

## Vue de dessous

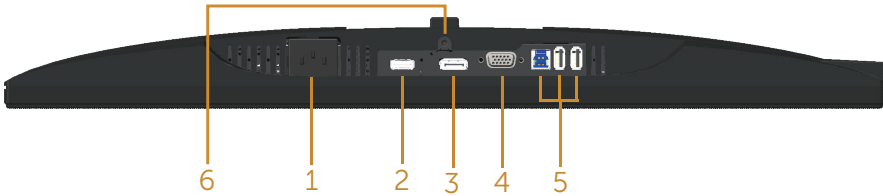

### Vue de derrière sans le socle du moniteur

Nom	Description	Utilisation
1	Port d'alimentation	Pour brancher le cordon d'alimentation.
2	Port HDMI	Utilisez le câble HDMI (en option) pour connecter votre ordinateur.
3	Port DP	Connectez votre ordinateur au moniteur à l'aide d'un câble DP.
4	Port VGA	Pour connecter votre ordinateur avec un câble VGA.
5	Connecteur USB (x2 descendant, x1 ascendant)	Branchez le câble USB livré avec votre moniteur sur l'ordinateur. Une fois le câble branché, vous pouvez utiliser les connecteurs USB à l'arrière et en bas de votre moniteur.
6	Fonction de verrouillage du socle	Pour verrouiller le socle sur le moniteur avec une vis M3 x 6mm (vis non fournie).

## Spécifications du moniteur

<b>Modèle</b>	<b>P2418HZ</b>
Type d'écran	Matrice active - LCD TFT
Type de panneau	Technologie In-Plane Switching
Image visible	
Diagonale	604,70 mm (60,45 cm)
Horizontale, zone active	527,04 mm (52,71 cm)
Verticale, zone active	296,46 mm (29,64 cm)
Zone	1 562,46 cm <sup>2</sup> (242,15 pouce <sup>2</sup> )
Taille des pixels	0,2745 mm x 0,2745 mm
Pixel par pouce (PPP)	93
Angle de visionnement (vertical/horizontal)	178° typique (vertical) 178° typique (horizontal)
Luminosité	250 cd/m <sup>2</sup> (typique)
Rapport de contraste	1000: 1 (typique) 8 millions: 1 (Dynamique)
Proportions	16:9
Revêtement de l'écran	Antireflet avec revêtement dur 3H
Rétroéclairage	Système edgelight à LED blanches
Temps de réponse	6 ms (de gris à gris)
Profondeur des couleurs	16,7 millions de couleurs
Prise en charge des couleurs	83% (CIE 1976), 72% (CIE 1931)
Périphériques intégrés	Concentrateur USB 3.0 super-speed (avec 1 port USB 3.0 ascendant , 2 ports USB 3.0 descendants et 2 ports USB2.0 descendants, dont 1 port de charge USB 3.0 BC1.2)
Compatibilité Dell display manager	Oui

Connectivité	1 DP (ver 1.2) 1 HDMI (ver 1.4) 1 VGA 1 port USB3.0 - ascendant 2 ports USB3.0 - latéraux 2 ports USB2.0 - inférieur 1 prise combinée sortie casque / entrée microphone
Largeur des bords (bords de la surface active du moniteur)	19,8mm (supérieur) 11,4mm (gauche/droite) 43,3mm (inférieur)
Sécurité	Fente de verrouillage de sécurité (câble de verrouillage vendu séparément)
Capacité de réglage	Socle réglable en hauteur (125mm) Inclinaison (-5°/+21°) Pivotement (-45°/+45°) Pivot (90°)

## Spécifications de la résolution

<b>Modèle</b>	<b>P2418HZ</b>
Limites de balayage horizontal	30 kHz à 83 kHz (automatique)
Limites de balayage vertical	56 Hz à 76 Hz (automatique)
Résolution optimale prééglée	1920 x 1080 à 60 Hz

## Modes vidéo pris en charge

<b>Modèle</b>	<b>P2418HZ</b>
Fonctions d'affichage vidéo (lecture VGA, HDMI et DP)	480i, 480p, 576i, 576p, 720p, 1080i, 1080p

## Modes d'affichage prédéfinis

Mode d'affichage	Fréquence horizontale (kHz)	Fréquence verticale (Hz)	Horloge de pixels (MHz)	Polarité de synchronisation (Horizontale/ Verticale)
VESA, 720 x 400	31,5	70,1	28,3	-/+
VESA, 640 x 480	31,5	60,0	25,2	-/-
VESA, 640 x 480	37,5	75,0	31,5	-/-
VESA, 800 x 600	37,9	60,3	40,0	+/+
VESA, 800 x 600	46,9	75,0	49,5	+/+
VESA, 1024 x 768	48,4	60,0	65,0	-/-
VESA, 1024 x 768	60,0	75,0	78,8	+/+
VESA, 1152 x 864	67,5	75,0	108,0	+/+
VESA, 1280 x 1024	64,0	60,0	108,0	+/+
VESA, 1280 x 1024	80,0	75,0	135,0	+/+
VESA, 1600 x 900	60,0	60,0	108,0	+/+
VESA, 1920 x 1080	67,5	60,0	148,5	+/+

## Spécifications électriques

<b>Modèle</b>	<b>P2418HZ</b>
Signaux d'entrée vidéo	<ul style="list-style-type: none"> <li>• RVB analogique 0,7 V +/-5 %, polarité positive avec une impédance d'entrée de 75 ohms</li> <li>• HDMI 1.4, 600 mV pour chaque ligne différentielle, impédance d'entrée de 100 ohms par paire différentielle</li> <li>• DisplayPort 1.2, 600mV pour chaque ligne différentielle, impédance d'entrée de 100 ohms par paire différentielle</li> </ul>
Voltage d'entrée CA / fréquence / courant	100 VCA à 240 VCA/50 Hz ou 60 Hz $\pm$ 3 Hz / 1,5A (typique)
Courant d'appel	<ul style="list-style-type: none"> <li>• 120 V : 30 A (Max.) à 0°C (démarrage à froid)</li> <li>• 240 V : 60 A (Max.) à 0°C (démarrage à froid)</li> </ul>

## Webcam – caractéristiques du microphone

<b>Objectif</b>	Champ de vision	77,5° pour 1920 x 1080
	Mode de mise au point	Mise au point fixe
	Zone de mise au point	22 cm~Infini
	Distance de mise au point (mode normal)	50 cm
<b>Capteur d'image</b>	Taille de matrice active	2,12 méga pixels
<b>Vidéo Caractéristiques</b>	Débit d'images vidéo	1920 x 1080 (Full HD)- Jusqu'à 30 images par seconde
		640 x 480 (VGA) et en-dessous - jusqu'à 30 images par seconde
<b>Audio Caractéristiques</b>	Type de microphone	Microphone numérique omnidirectionnel x 2
<b>Interface</b>	USB 2.0 High Speed	
<b>Alimentation</b>	3,3 volts +/- 5%	

## Caractéristiques des haut-parleurs

<b>Modèle</b>	<b>P2418HZ</b>
<b>Haut-parleur</b>	2 x 5,0 W
<b>Réponse en fréquence</b>	200 Hz - 20 kHz
<b>Température de fonctionnement</b>	-25 °C ~ 70 °C

## Caractéristiques physiques

<b>Modèle</b>	<b>P2418HZ</b>
<b>Type du câble de signal</b>	<ul style="list-style-type: none"> <li>• Numérique : détachable, HDMI, 19 broches.</li> <li>• Numérique : détachable, DP, 20 broches.</li> <li>• Analogique : détachable, D-Sub, 15 broches</li> <li>• Bus universel en série (USB) : USB, 9 broches</li> </ul>
<b>Dimensions (avec le socle)</b>	
Hauteur (ouvert)	500,6 mm (50,06 cm)
Hauteur (fermé)	375,6 mm (37,57 cm)
Largeur	549,8 mm (54,99 cm)
Profondeur	180,0 mm (18,01 cm)
<b>Dimensions (sans le socle)</b>	
Hauteur	359,6 mm (35,97 cm)
Largeur	549,8 mm (54,99 cm)
Profondeur	51,1 mm (5,11 cm)
<b>Dimensions du socle</b>	
Hauteur (ouvert)	401,5 mm (40,31 cm)
Hauteur (fermé)	354,4 mm (35,43 cm)
Largeur	242,6 mm (24,26 cm)
Profondeur	180,0 mm (18,01 cm)
<b>Poids</b>	
Poids avec l'emballage	8,25 kg (8,25 kg)
Poids avec l'ensemble du socle et des câbles	6,12 kg (6,12 kg)
Poids sans l'ensemble du socle (sans câbles)	3,60 kg (3,60 kg)
Poids de l'ensemble du socle	1,96 kg (1,96 kg)
Cadre frontal brillant	2 - 4



## Caractéristiques environnementales

<b>Modèle</b>	<b>P2418HZ</b>
<b>Normes de conformité</b>	
Fonction d'économie d'énergie pour moniteur certifié Energy Star EPEAT Gold enregistré aux États-Unis. L'enregistrement EPEAT varie selon le pays. Consultez <a href="http://www.epeat.net">www.epeat.net</a> pour l'état de l'enregistrement par pays. Écran certifié TCO Moniteur sans BFR/PVC (hors câbles externes) Jauge d'énergie qui indique le niveau d'énergie utilisé par le moniteur en temps réel	
<b>Température</b>	
Fonctionnement	0°C à 40°C (32°F à 104°F)
A l'arrêt	<ul style="list-style-type: none"> <li>• Stockage : -20°C à 60°C (-4°F à 140°F)</li> <li>• Transport : -20°C à 60°C (-4°F à 140°F)</li> </ul>
<b>Humidité</b>	
Fonctionnement	20% à 80% (sans condensation)
A l'arrêt	<ul style="list-style-type: none"> <li>• Stockage : 10% à 90% (sans condensation)</li> <li>• Transport : 10% à 90% (sans condensation)</li> </ul>
<b>Altitude</b>	
Fonctionnement (maximum)	5 000 m (499 872,00 cm)
Non fonctionnement (maximum)	12 192 m (1 219 200,00 cm)
Dissipation thermique	• 218,52 BTU/heure (maximum)
	• 64,87 BTU/heure (typique)

## Modes gestion alimentation

Si vous disposez d'une carte vidéo compatible VESA DPM™ ou d'un logiciel installé sur votre PC, le moniteur va automatiquement réduire sa consommation électrique lorsqu'il n'est pas utilisé. On parle alors de Mode d'économie d'énergie\*. Si l'ordinateur détecte une entrée depuis le clavier, la souris ou d'autres périphériques, le moniteur se "réveillera" automatiquement. Le tableau suivant affiche la consommation électrique et les signaux de cette fonctionnalité d'économie d'énergie automatique.

\* La consommation électrique nulle en mode arrêt ne peut être obtenue qu'en débranchant le câble principal du moniteur.

Modes VESA	Sync. horizontale	Sync. verticale	Vidéo	Indicateur d'alimentation	Consommation électrique
Fonctionnement normal	Actif	Actif	Actif	Blanc	64 W (maximum)** 19 W (typiquement, sans charge USB)
Mode Arrêt-Actif	Inactif	Inactif	Vide	Blanc (Brillant)	Moins de 0,3 W
Arrêt	-	-	-	Éteint	Moins de 0,3 W

Energy Star	Consommation électrique
P <sub>ON</sub>	17,1 W
E <sub>TEC</sub>	54 kWh

\*\* Consommation électrique maximale avec luminance max.

Ce document est uniquement fourni à titre informatif et reflète les performances en laboratoire. Votre produit peut fonctionner différemment en fonction du logiciel, des composants et des périphériques que vous avez commandés, et nous n'avons aucune obligation de mettre à jour ces informations. Ainsi, le client ne doit pas se baser sur ces informations lors de la prise de décisions concernant les tolérances électriques ou autres. Aucune garantie expresse ou implicite d'exactitude ou d'exhaustivité n'est formulée.

L'OSD fonctionne uniquement en mode de fonctionnement normal. Quand vous appuyez sur un bouton quelconque en mode Arrêt-Actif, le message suivant s'affiche :

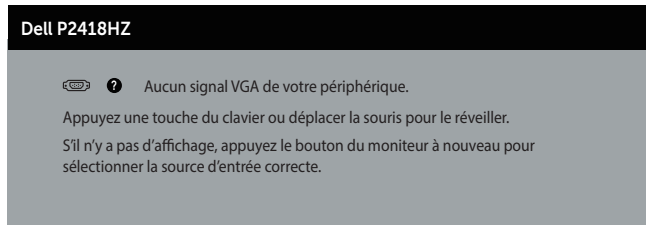

Allumez l'ordinateur et le moniteur pour accéder à l'OSD.



**REMARQUE :** Ce moniteur est conforme à la norme **ENERGY STAR**.



**REMARQUE :**

**P<sub>ON</sub>** : Consommation électrique du mode marche telle que définie dans Energy Star version 7.0.

**E<sub>TEC</sub>** : Consommation d'énergie totale en kWh telle que définie dans Energy Star version 7.0.

# Affectation des broches

## Connecteur VGA

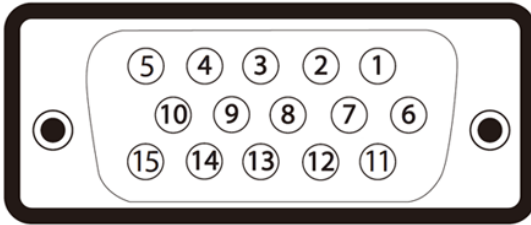

Numéro de broche	Côté à 15 broches du câble de signal connecté
1	Vidéo-Rouge
2	Vidéo-Vert
3	Vidéo-Bleu
4	MASSE
5	Test auto
6	MASSE-R
7	MASSE-V
8	MASSE-B
9	Ordinateur 5V/3,3V
10	MASSE-sync
11	MASSE
12	Données DDC
13	Sync H
14	Sync V
15	Horloge DDC

## Connecteur HDMI

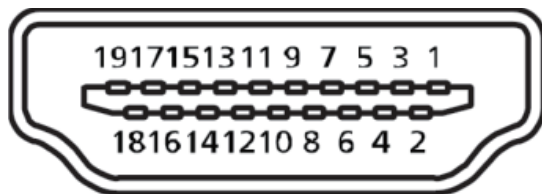

Numéro de broche	Côté à 19 broches du câble de signal connecté
1	T.M.D.S. Données 2+
2	T.M.D.S. Blindage données 2
3	T.M.D.S. Données 2-
4	T.M.D.S. Données 1+
5	T.M.D.S. Blindage données 1
6	T.M.D.S. Données 1-
7	T.M.D.S. Données 0+
8	T.M.D.S. Blindage données 0
9	T.M.D.S. Données 0-
10	T.M.D.S. Horloge+
11	T.M.D.S. Blindage horloge
12	T.M.D.S. Horloge-
13	CEC
14	Réservé (pas connecté sur appareil)
15	SCL
16	SDA
17	DDC/CEC terre
18	Alim +5 V
19	Détection connexion à chaud

## Connecteur DisplayPort

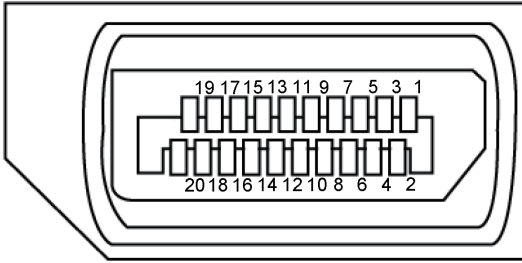

Numéro de broche	Côté à 20 broches du câble de signal connecté
1	ML3(n)
2	MASSE
3	ML3(p)
4	ML2(n)
5	MASSE
6	ML2(p)
7	ML1(n)
8	MASSE
9	ML1(p)
10	ML0(n)
11	MASSE
12	ML0(p)
13	MASSE
14	MASSE
15	AUX(p)
16	MASSE
17	AUX(n)
18	Détection connexion à chaud
19	Re-PWR
20	+3,3 V DP_PWR

## Interface Bus Série Universel (USB)

Cette section donne plus d'informations sur les ports USB qui sont disponibles sur votre moniteur.

 **REMARQUE** : Ce moniteur est compatible USB 3.0 Super-Speed et USB 2.0 High-Speed.

Vitesse de transfert	Vitesse de données	Consommation électrique*
Super vitesse	5 Gbps	4,5 W (Max., chaque port)
Haute vitesse	480 Mbps	4,5 W (Max., chaque port)
Pleine vitesse	12 Mbps	4,5 W (Max., chaque port)

Vitesse de transfert	Vitesse de données	Consommation électrique
Haute vitesse	480 Mbps	2,5 W (Max., chaque port)
Pleine vitesse	12 Mbps	2,5 W (Max., chaque port)
Faible vitesse	1,5 Mbps	2,5 W (Max., chaque port)

\* Jusqu'à 2A sur le port USB descendant (le port avec l'icône  de batterie) pour les appareils conformes à BC 1.2 ou les appareils USB normaux.

### Connecteur USB 3.0 ascendant

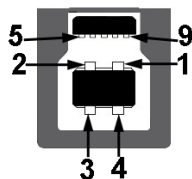

Numéro de broche	Côté à 9 broches du connecteur
1	VCC
2	D-
3	D+
4	MASSE
5	SSTX-
6	SSTX+

7	MASSE
8	SSRX-
9	SSRX+

### Connecteur USB 3.0 descendant



Numéro de broche	Côté à 9 broches du connecteur
1	VCC
2	D-
3	D+
4	MASSE
5	SSRX-
6	SSRX+
7	MASSE
8	SSTX-
9	SSTX+

### Connecteur USB 2.0 descendant

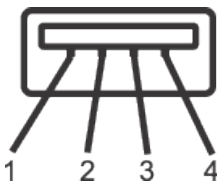

Numéro de broche	Côté à 4 broches du connecteur
1	VCC
2	DMD
3	DPD
4	MASSE

## Ports USB

- 1 USB 3.0 ascendant - inférieur
- 2 USB 2.0 descendants - inférieur
- 2 USB 3.0 descendants - latéraux
- Port de chargement d'alimentation - le port avec l'icône  d'éclairage) ; prend en charge la fonctionnalité de chargement rapide si l'appareil est compatible avec BC 1.2.



**REMARQUE** : La fonction USB 3.0 nécessitent un ordinateur compatible avec USB 3.0.



**REMARQUE** : L'interface USB du moniteur ne fonctionne que lorsque le moniteur est sous tension ou en mode Économie d'énergie. Si vous éteignez le moniteur puis le rallumez, les appareils branchés peuvent mettre quelques secondes avant de pouvoir fonctionner normalement.



**REMARQUE** : L'USB2.0 ou supérieur est nécessaire pour prendre en charge les fonctions audio et vidéo de la webcam.



## Capacité Plug and Play



Vous pouvez installer ce moniteur avec n'importe quel système compatible Plug & Play. Ce moniteur fournit automatiquement à l'ordinateur ses Données d'identification d'affichage étendues (Extended Display Identification Data : EDID) en utilisant les protocoles DDC (Display Data Channel) de manière à ce que le système puisse effectuer automatiquement la configuration et optimiser les paramètres du moniteur. La plupart des installations de moniteur sont automatiques ; vous pouvez changer des réglages, si désiré. Pour plus d'informations sur les réglages du moniteur, voir [Fonctionnement du moniteur](#).

## Qualité du moniteur LCD et politique des pixels

Pendant le processus de fabrication de ce moniteur LCD, il n'est pas anormal que un ou plusieurs pixels deviennent fixe et difficile à voir mais cela n'affecte pas la qualité ou l'utilisation de l'affichage. Pour plus d'informations sur la Politique de la qualité et des pixels des moniteurs Dell, visitez le site de support de Dell : [www.dell.com/support/monitors](http://www.dell.com/support/monitors).

## Instructions d'entretien

### Nettoyage de votre moniteur

-  **MISE EN GARDE** : Avant de nettoyer le moniteur, débranchez son cordon d'alimentation de la prise murale.
-  **AVERTISSEMENT** : Lisez et suivez les [instructions de sécurité](#) avant de nettoyer le moniteur.

Pour les meilleures pratiques, suivez les instructions dans la liste ci-dessous pendant le déballage, le nettoyage ou la manipulation de votre moniteur :

- Pour nettoyer votre écran anti-statique, humidifiez légèrement un chiffon doux et propre avec de l'eau. Si possible, utilisez un tissu de nettoyage spécial écran ou une solution adaptée au revêtement anti-statique. Ne pas utiliser de produits à base de benzène, un diluant, de l'ammoniaque, des nettoyeurs abrasifs ou des produits à base d'air comprimé.
- Utilisez un chiffon légèrement humidifié et tiède pour nettoyer le moniteur. Évitez d'utiliser toutes sortes de détergents car certains peuvent laisser un film trouble sur le moniteur.
- Si vous remarquez la présence de poussières blanches lors du déballage de votre moniteur, éliminez-les à l'aide d'un chiffon.
- Manipulez votre moniteur avec soin car les plastiques de couleur foncée peuvent rayer et laisser des marques de rayures blanches plus facilement que les moniteurs de couleur claire.
- Pour aider à conserver une qualité d'image optimale sur votre moniteur, utilisez un économiseur d'écran qui change dynamiquement et veuillez éteindre votre moniteur quand vous ne l'utilisez pas.

# Installation du moniteur

## Attacher le socle

 **REMARQUE :** Le socle est détaché lorsque le moniteur est livré depuis l'usine.

 **REMARQUE :** Cela ne s'applique qu'à un moniteur avec un socle. Lorsque vous achetez un socle d'un type différent, veuillez vous référer au guide d'installation du socle en question pour plus d'informations.

Pour attacher le socle du moniteur.

1. Suivez les instructions sur les rabats du carton pour enlever le socle du coussin supérieur qui le tient.
2. Insérez les blocs de base du support dans la fente du socle.
3. Soulevez la poignée à vis et tournez la vis dans le sens horaire.
4. Après avoir serré à fond la vis, repliez la poignée à vis à plat dans la cavité.

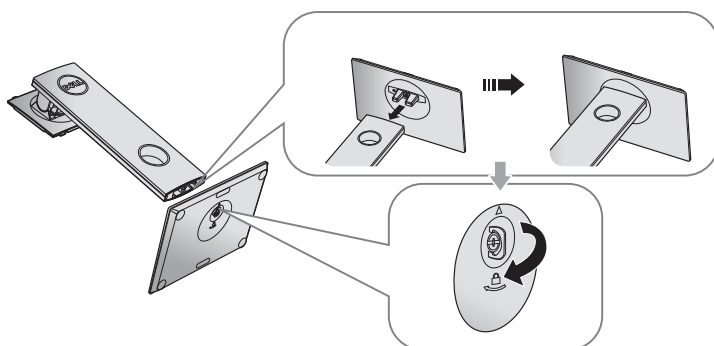

5. Soulevez le capot, comme indiqué, pour exposer la zone VESA pour le montage du socle.

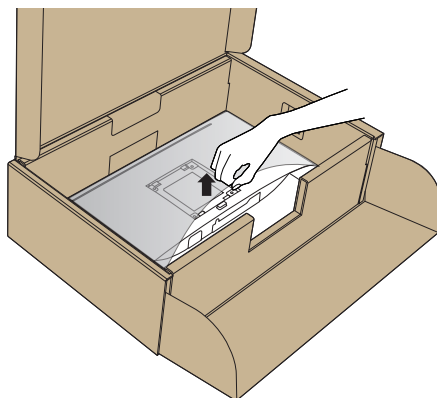

6. Attacher l'ensemble socle au moniteur.

- a. Faites rentrer les deux onglets de la partie supérieure du socle dans les fentes à l'arrière du moniteur.
- b. Enfoncez le socle jusqu'à ce qu'il s'attache.

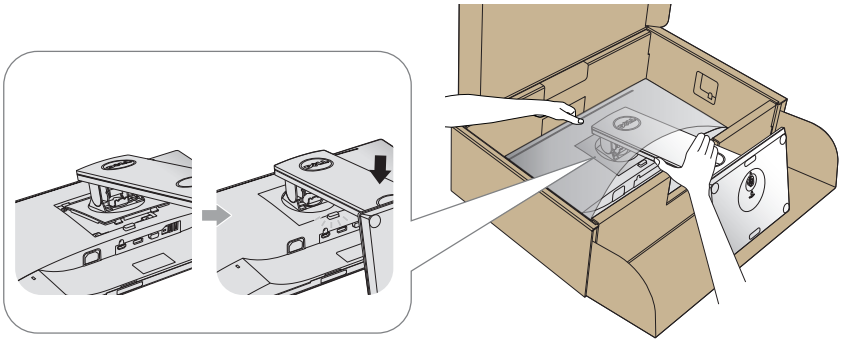

7. Placez le moniteur à la verticale.



**REMARQUE :** Soulevez délicatement l'écran pour l'empêcher de glisser ou de tomber.

# Connecter votre moniteur

**⚠ MISE EN GARDE :** Avant d'effectuer quelque procédure que ce soit de cette section, suivez les [Instructions de sécurité](#).

**📎 REMARQUE :** Ne branchez pas tous les câbles de l'ordinateur en même temps. Il est recommandé de faire passer les câbles à travers l'emplacement de gestion des câbles avant de les brancher sur le moniteur.

Pour connecter votre moniteur à l'ordinateur :

1. Éteignez votre ordinateur et débranchez son cordon d'alimentation.
2. Connectez le câble VGA, HDMI ou DP de votre moniteur à l'ordinateur.

## Branchement du câble VGA

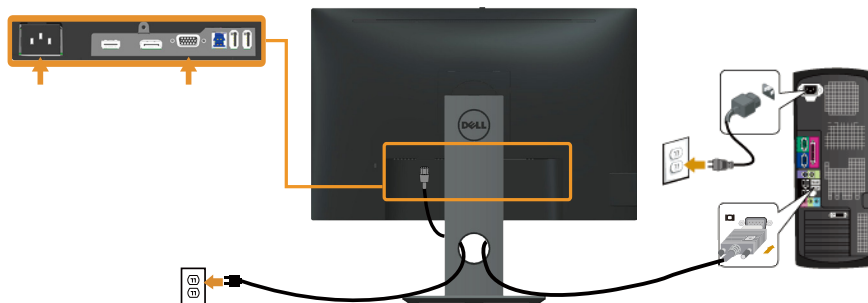

## Pour brancher le câble HDMI (optionnel)

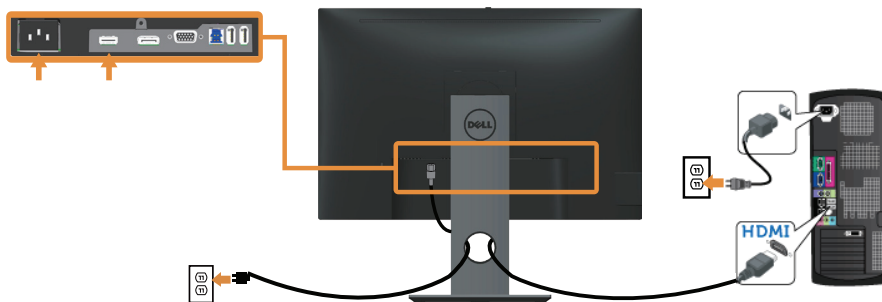

## Branchement du câble DP

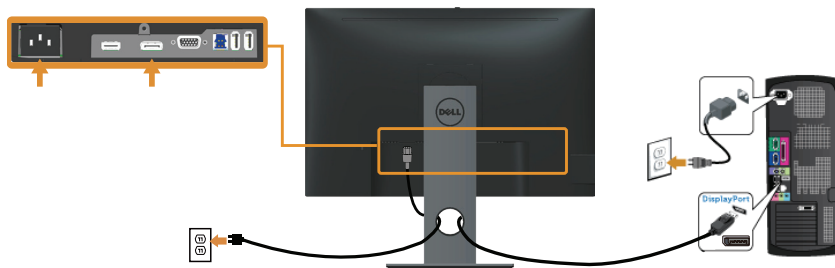

## Branchement du câble USB 3.0

Après avoir terminé la connexion du câble DP/HDMI, suivez les procédures ci-dessous pour raccorder le câble USB 3.0 à l'ordinateur et terminer la configuration de votre écran :

1. Connectez le port USB 3.0 montant (câble fourni) à un port USB 3.0 approprié de votre ordinateur. (Voir [Vue de dessous](#) pour plus de détails.)
2. Branchez des appareils USB 3.0 sur les ports USB 3.0 descendants du moniteur.
3. Branchez les cordons d'alimentation de votre ordinateur et du moniteur sur une prise de courant proche.
4. Allumez le moniteur et l'ordinateur.  
Si votre moniteur affiche une image, l'installation est terminée. Si aucune image n'est affichée, voir [Problèmes avec le Bus Série Universel \(USB\)](#).
5. Utilisez la fente de câbles du socle du moniteur pour arranger les câbles.

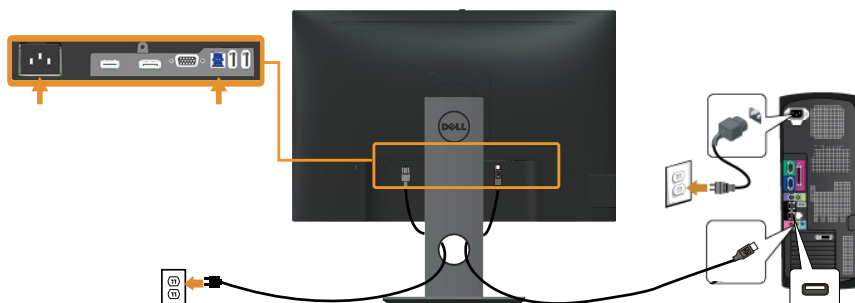



## Organisation des câbles

Utilisez le port de gestion des câbles pour organiser les câbles connectés à votre moniteur.



## Déconnexion du support de moniteur

-  **REMARQUE :** Pour éviter de rayer l'écran LCD lorsque vous enlevez le socle, assurez-vous que le moniteur est posé sur une surface propre et douce.
-  **REMARQUE :** Cela ne s'applique qu'à un moniteur avec un socle. Lorsque vous achetez un socle d'un type différent, veuillez vous référer au guide d'installation du socle en question pour plus d'informations.

Pour enlever le socle :

1. Placez le moniteur sur un chiffon doux ou un coussin.
2. Appuyez sans arrêter sur le bouton d'ouverture du socle.
3. Tirez prudemment le socle vers le haut, puis séparez-le du moniteur.

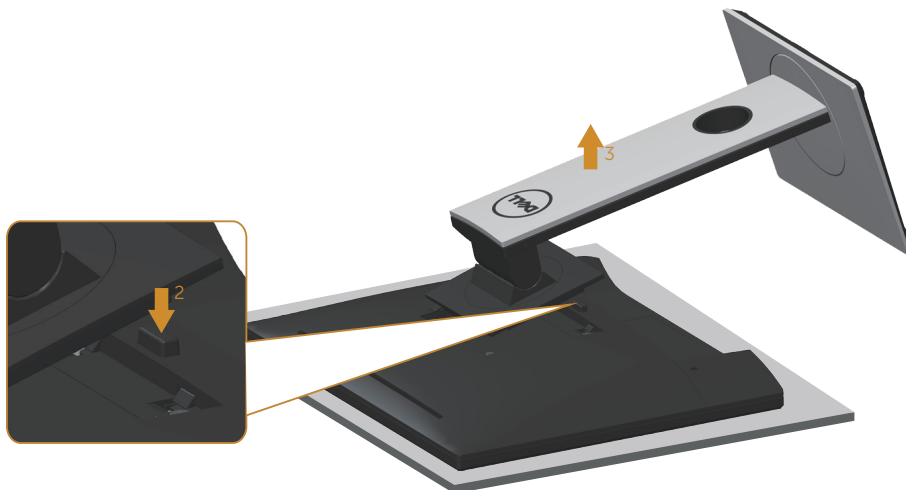

## Montage mural (optionnel)

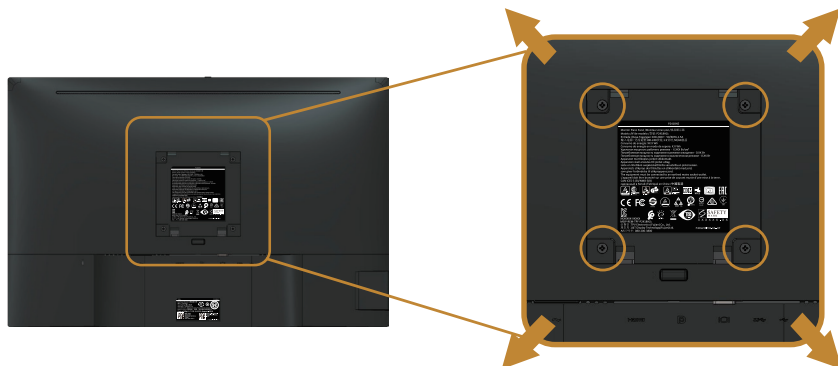

(Dimension des vis : M4 x 10 mm).

Référez-vous aux instructions fournies avec le kit de montage du socle compatible VESA.

1. Placez l'écran du moniteur sur un chiffon doux ou un coussin sur une table plane stable.
2. Enlevez le socle.
3. Utilisez un tournevis pour enlever les quatre vis tenant le couvercle en plastique.
4. Attachez les crochets de fixation du kit de montage mural au moniteur.
5. Installez le moniteur sur le mur en suivant les instructions fournies avec le kit de montage du socle.

 **REMARQUE :** A utiliser uniquement avec un support de montage mural agréé UL, CSA ou GS avec une capacité de support de poids/charge minimum de 14,08 kg



# Fonctionnement du moniteur

## Allumer le moniteur

Appuyez sur le bouton  pour allumer le moniteur.







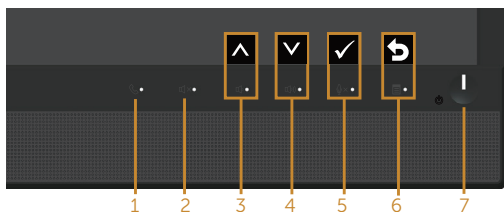





## Utiliser les boutons du panneau frontal

Utilisez les boutons du panneau frontal du moniteur pour faire une liaison avec le logiciel Microsoft® Skype for Business® ou régler les paramètres d'affichage de l'image. Lorsque vous utilisez ces boutons, les valeurs numériques ou les activités correspondantes s'affichent à l'écran via l'OSD (affichage sur écran).



Le tableau suivant décrit les boutons du panneau frontal :

Bouton du panneau avant / Bouton OSD	Description
1  Crochet	Utilisez le bouton Crochet pour accepter une notification entrante d'invitation.
2  MUET	Utilisez le bouton Muet pour couper l'audio.
3  Baisser le volume  Haut	<ul style="list-style-type: none"><li>Utilisez le bouton <b>Volume moins</b> pour diminuer le volume de la barre OSD.</li><li>Utilisez le bouton <b>Haut</b> pour ajuster (augmenter la valeur) des éléments dans le menu OSD</li></ul>

4			<ul style="list-style-type: none"> <li>Utilisez le bouton <b>Volume plus</b> pour augmenter le volume de la barre OSD.</li> <li>Utilisez le bouton <b>Bas</b> pour ajuster (baisser la valeur) des éléments dans le menu OSD.</li> </ul>
5			<ul style="list-style-type: none"> <li>Utilisez le bouton <b>Microphone muet</b> pour couper le microphone.</li> <li>Appuyez sur le bouton <b>OK</b> pour confirmer votre sélection.</li> </ul>
6			<ul style="list-style-type: none"> <li>Utilisez le bouton <b>MENU</b> pour lancer l'OSD.</li> <li>Utilisez le bouton <b>Retour</b> pour retourner au menu précédent.</li> </ul> <p>Voir <a href="#">Accéder au Menu Système</a>.</p>
7			<p>Utilisez le bouton <b>Marche</b> pour <b>Allumer</b> et <b>Éteindre</b> le moniteur.</p> <p>Alimentation (avec indicateur d'alimentation) Le voyant DEL blanc indique que le moniteur est <b>allumé</b> et complètement fonctionnel. Un voyant blanc respirant indique que l'appareil est en mode d'économie d'énergie.</p>

## Accès à Microsoft® Skype for Business® avec les boutons du panneau

 **REMARQUE :** Pour activer les fonctions Microsoft® Skype for Business® avec votre moniteur, assurez-vous que le câble USB ascendant est raccordé entre votre ordinateur et le moniteur. Sinon, le message suivant s'affiche :



 **REMARQUE :** Les boutons du panneau avant, à l'exclusion de **Volume plus** et **Volume moins**, ne fonctionnent que lorsque Microsoft® Skype for Business® est actif sur votre ordinateur.

### 1. Crochet

Le bouton **Crochet** clignote quand quelqu'un vous invite sur Skype for Business. Appuyez sur le bouton **Crochet** pour répondre à l'appel vocal ou vidéo entrant.

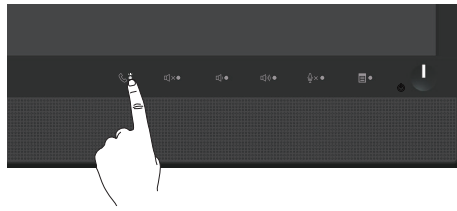

Pour mettre fin à un appel vocal ou vidéo actif, appuyez sur le bouton **Crochet**.

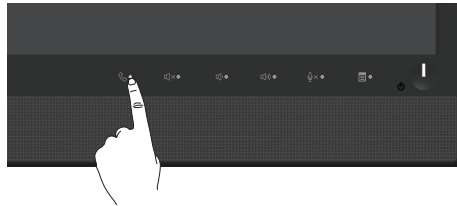

## 2. Muet

Pour couper le son, appuyez sur le bouton **Muet**. Le voyant du bouton Muet s'allume lorsque le son est coupé.

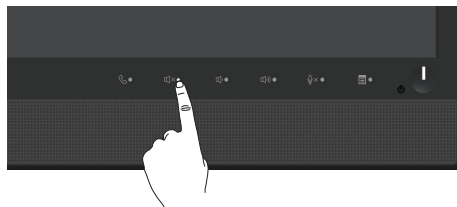

## 3. Volume plus / Volume moins

Pour régler le volume, appuyez sur les boutons **Volume moins** ou **Volume plus**. L'OSD activé affiche les valeurs numériques du niveau de volume.

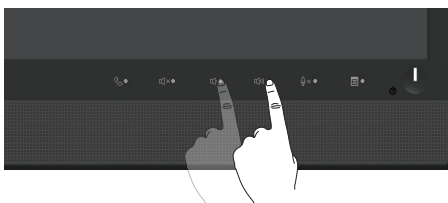

## 4. Microphone muet

Pour couper le microphone, appuyez sur le bouton **Microphone muet**. Le voyant du bouton Microphone muet s'allume lorsque le microphone est coupé.

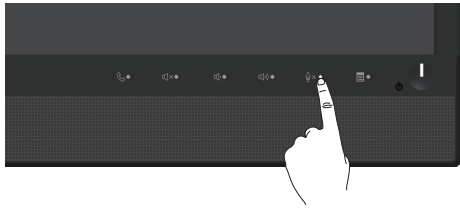

# Utiliser le menu à l'écran (OSD)







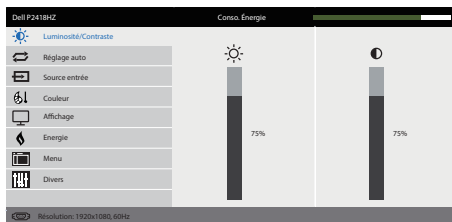

## Accéder au Menu Système





 **REMARQUE :** Toute modification apportée est automatiquement enregistrée lorsque vous accédez à une autre section du menu, lorsque vous quittez le menu OSD ou lorsque vous patientez le temps que le menu OSD se ferme automatiquement.

1. Appuyez sur le bouton  pour ouvrir le menu OSD principal.

### Menu principal pour l'entrée analogique (VGA)

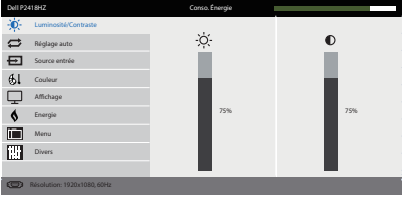

2. Appuyez sur les boutons  et  pour vous déplacer entre les différentes options de réglage. Lorsque vous allez d'une icône à une autre, l'option est mise en surbrillance.
3. Appuyez sur le bouton  une fois pour activer l'option mise en surbrillance.
4. Appuyez sur les boutons  et  pour sélectionner le paramètre désiré.
5. Appuyez sur  puis utilisez les boutons  et  pour effectuer les modifications en fonction des indicateurs dans le menu.
6. Maintenez le bouton  enfoncé pour retourner au menu principal.

Icône	Menu et Sous-menus	Description
	<b>Luminosité/Contraste</b>	<p>Utilisez ce menu pour activer le réglage Luminosité/Contraste.</p> 
	<b>Luminosité</b>	<p>Luminosité permet de régler la luminosité du rétroéclairage.</p> <p>Appuyez sur le bouton  pour augmenter la luminosité et appuyez sur le bouton  pour baisser la luminosité (min. 0 / max. 100).</p> <p><b>REMARQUE :</b> L'ajustement manuel de la luminosité est désactivé lorsque le contraste dynamique est activé.</p>
	<b>Contraste</b>	<p>Réglez d'abord la Luminosité, ensuite réglez le Contraste seulement si un réglage supplémentaire est nécessaire.</p> <p>Appuyez sur le bouton  pour augmenter le contraste et appuyez sur le bouton  pour baisser le contraste (min. 0 / max. 100).</p> <p>Contraste permet de régler le degré de différence entre les points sombres et les points lumineux sur le moniteur.</p>



## Réglage auto

Utilisez cette touche pour utiliser la fonction de réglage et d'ajustement automatique.

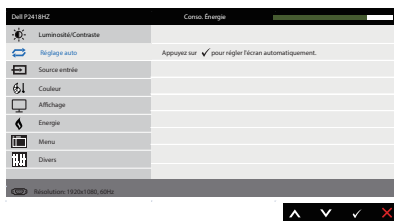







Le message suivant s'affichera sur un écran noir lorsque le moniteur est en train de se régler automatiquement sur le signal vidéo reçu :

Ajustement Auto en Cours...

Réglage auto permet au moniteur de se régler automatiquement sur le signal vidéo reçu. Après avoir utilisé la fonction Réglage auto, vous pouvez régler votre moniteur plus précisément en utilisant les contrôles Horloge de pixels (Réglage approximatif) et Phase (Réglage précis) dans Réglages de l'affichage.

**REMARQUE** : La fonction Réglage auto n'est pas active lorsque vous appuyez sur le bouton alors qu'il n'y a aucun signal d'entrée vidéo actif ou câble branché.

Cette option n'est disponible que lorsque vous utilisez le connecteur analogique (VGA).

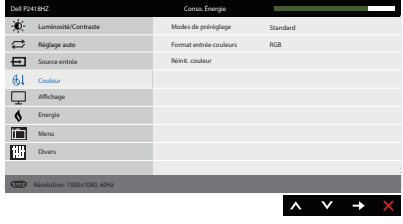
	<b>Source entrée</b>	<p>Utilisez le menu Source d'entrée pour choisir entre les différents signaux vidéo qui sont connectés à votre moniteur.</p> 
	<b>VGA</b>	<p>Sélectionnez l'entrée VGA lors de l'utilisation du connecteur analogique (VGA). Appuyez sur  pour sélectionner la source d'entrée VGA.</p>
	<b>DP</b>	<p>Sélectionnez l'entrée DP lors de l'utilisation du connecteur DP. Appuyez sur  pour sélectionner la source d'entrée DP.</p>
	<b>HDMI</b>	<p>Sélectionnez l'entrée HDMI lorsque vous utilisez le connecteur numérique (HDMI). Appuyez sur  pour sélectionner la source d'entrée HDMI.</p>
	<b>Sélection auto</b>	<p>Appuyez sur Sélection auto pour rechercher les signaux d'entrée disponibles.</p>
	<b>Réinit. source entrée</b>	<p>Sélectionnez cette option pour restaurer la source d'entrée par défaut.</p>
	<b>Couleur</b>	<p>Utilisez Couleur pour régler l'intensité des couleurs.</p> 



## Modes de préréglage

Lorsque vous sélectionnez modes prédéfinis, vous pouvez choisir Standard, Comfortview, Multimédia, Film, Jeu, Chaud, Froid, ou Couleur Perso depuis la liste.

- Standard : Charge les réglages de couleur par défaut du moniteur. Ce mode est le mode préréglé par défaut.
- ComfortView : Diminue le niveau de lumière bleue émise par l'écran pour rendre la visualisation plus confortable pour vos yeux.
- Multimédia : Charge les réglages de couleur idéaux pour les applications multimédias.
- Film : Charge les réglages de couleur idéaux pour les films.
- Jeux : Charge les réglages de couleur idéaux pour la plupart des jeux.
- Chaud : Augmente la température des couleurs. L'écran apparaîtra plus 'chaud' avec une teinte rougeâtre/jaunâtre.
- Froid : Baisse la température des couleurs. L'écran apparaîtra plus 'froid' avec une teinte bleuâtre.
- Couleur Perso : Pour régler manuellement la température des couleurs.

Appuyez sur les boutons ▲ et ▼ pour régler les valeurs des trois couleurs

(R, V, B) et créer votre propre mode de couleur personnalisé.

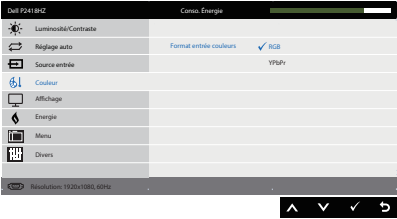

<p><b>Format entrée couleurs</b></p>	<p>Permet de régler le mode d'entrée vidéo sur :</p> <ul style="list-style-type: none"> <li>• RGB : Sélectionnez cette option si votre moniteur est connecté à un ordinateur ou un lecteur de DVD via un câble HDMI.</li> <li>• YPbPr : Sélectionnez cette option si votre lecteur de DVD supporte seulement la sortie YPbPr.</li> </ul> 
<p><b>Hue</b></p>	<p>Cette fonction peut ajuster la couleur des images vidéo vers le vert ou le violet. Ceci est utilisé pour ajuster la couleur de peau comme désiré. Utilisez les boutons ▲ et ▼ pour régler la teinte de '0' à '100'.</p> <p>Appuyez sur ▲ pour diminuer la teinte du vert sur l'image vidéo.</p> <p>Appuyez sur ▼ pour diminuer la teinte du violet sur l'image vidéo.</p> <p><b>REMARQUE :</b> Le réglage de la Hue n'est possible que dans les modes pré-réglés Film et Jeux.</p>
<p><b>Saturation</b></p>	<p>Cette fonction permet d'ajuster la saturation des couleurs dans l'image vidéo. Utilisez les boutons ▲ ou ▼ pour régler la saturation de 0 à 100.</p> <p>Appuyez sur ▲ pour augmenter l'apparence monochrome de l'image vidéo.</p> <p>Appuyez sur ▼ pour augmenter l'apparence des couleurs de l'image vidéo.</p> <p><b>REMARQUE :</b> Le réglage de la Saturation n'est possible que dans les modes pré-réglés Film et Jeux.</p>
<p><b>Réinit. couleur</b></p>	<p>Permet de réinitialiser tous les réglages de couleur du moniteur sur les réglages d'usine.</p>



## Affichage

Utilisez le menu Affichage pour ajuster l'image.

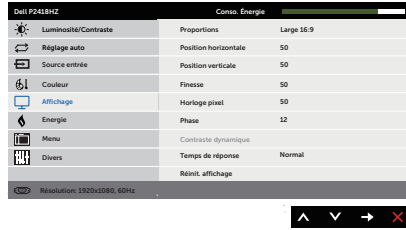

## Proportions

Ajuste le rapport d'aspect de l'image sur Large 16:9, 4:3 ou 5:4.

## Position horizontale

Utilisez les boutons et pour déplacer l'image vers la gauche ou la droite. Le minimum est '0' (-). Le maximum est '100' (+).

## Position verticale

Utilisez les boutons et pour déplacer l'image vers le haut ou le bas. Le minimum est '0' (-). Le maximum est '100' (+).

**REMARQUE** : Les réglages de la position horizontale et de la position verticale ne sont disponibles que pour l'entrée « VGA ».

## Finesse

Cette fonction peut rendre l'image plus nette ou douce. Utilisez les boutons et pour régler la netteté de '0' à '100'.

## Horloge pixel

Les paramètres Phase et Horloge de pixel permettent de régler plus précisément votre moniteur en fonction de vos préférences. Utilisez les boutons et pour régler la meilleure qualité d'image. Le minimum est '0' (-). Le maximum est '100' (+).

## Phase

Si vous n'avez pas obtenu un résultat satisfaisant en utilisant le réglage de la phase, effectuez le réglage de l'Horloge de pixel (approximatif), puis réglez de nouveau la Phase (fin). Le minimum est '0' (-). Le maximum est '100' (+).

**REMARQUE** : Les ajustements Phase et Horloge de pixel ne sont disponibles que pour l'entrée « VGA ».

## Contraste dynamique

Permet d'augmenter le niveau de contraste pour obtenir une image plus nette et détaillée.

Appuyez sur le bouton pour régler Contraste dynamique sur Marche ou Arrêt.

**REMARQUE** : Contraste dynamique offre un contraste plus élevé si vous choisissez les modes pré-réglés Jeux et Films.

## Temps de réponse

Vous pouvez choisir entre Rapide et Normal.

## Réinit. affichage

Sélectionnez cette option pour restaurer les réglages d'affichage par défaut.



## Energie



### LED bouton d'alimentation

Permet d'effectuer le réglage pour que le voyant DEL d'alimentation soit allumé lors de l'utilisation ou éteint en mode économie d'énergie.

### USB

Permet d'activer ou de désactiver la fonction USB en mode veille du moniteur.

**REMARQUE :** USB MARCHE/ARRÊT en mode veille est seulement disponible lorsque le câble USB montant est débranché. Cette option sera grisée si le câble USB montant est branché.

### Réinit. énergie

Sélectionnez cette option pour restaurer les Réglages de l'énergie par défaut.



## Menu

Sélectionnez cette option pour ajuster les réglages de l'OSD, tels que la langue du menu OSD, la durée d'affichage du menu sur l'écran, et ainsi de suite.

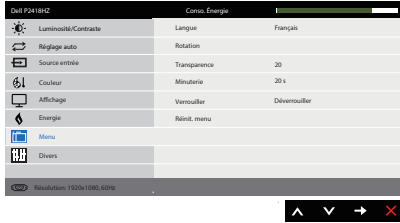

## Langue

L'option Langue permet de régler l'affichage de l'OSD dans l'une des huit langues disponibles (Anglais, Espagnol, Français, Allemand, Brésilien Portugais, Russe, Chinois simplifié ou Japonais).

## Rotation

Permet de tourner l'OSD par 90° dans le sens inverse des aiguilles d'une montre. Vous pouvez ajuster le menu en fonction de la Rotation de votre affichage.

## Transparence

Sélectionnez cette option pour modifier la transparence du menu en appuyant sur les boutons ▲ et ▼ de 0 à 100.

## Minuterie

Durée d'affichage OSD : définit la durée de temps pendant laquelle le menu OSD reste affiché après le dernier appui sur un bouton.

Utilisez les boutons ▲ et ▼ pour ajuster le curseur en incrément de 1 seconde, de 5 à 60 secondes.

## Verrouiller

Permet de contrôler l'accès utilisateur aux réglages. Lorsque Verrou est sélectionné, aucun réglage utilisateur n'est autorisé. Tous les boutons sont verrouillés.

**REMARQUE :** Lorsque l'OSD est verrouillé, appuyez sur la touche Menu pour aller directement au menu des réglages OSD, avec "Verrouillage OSD" présélectionné. Appuyez sur et maintenez enfoncée la touche ⏻ pendant 6 secondes pour déverrouiller et permettre à l'utilisateur d'accéder à tous les paramètres réglables.

## Réinit. menu

Pour réinitialiser tous les réglages du menu OSD sur les valeurs d'usine par défaut.

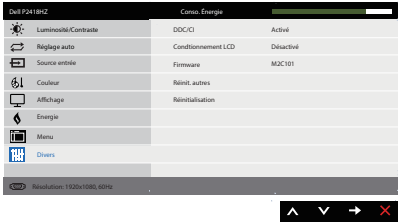
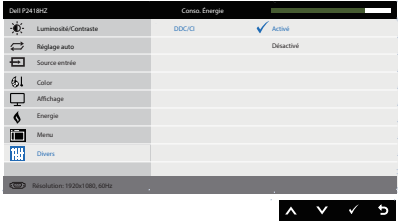
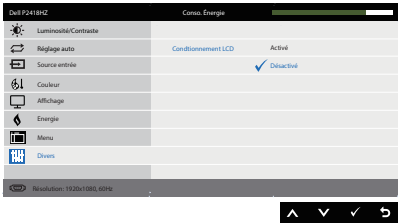
	<p><b>Divers</b></p>	
	<p><b>DDC/CI</b></p>	<p>DDC/CI (Canal d'affichage des données/Interface de commande) vous permet de régler les réglages du moniteur (luminosité, équilibre des couleurs, etc.) via un logiciel sur votre ordinateur. Vous pouvez désactiver cette fonction en choisissant Désactiver. Activez cette fonction pour faciliter l'utilisation et améliorer les performances de votre moniteur.</p> 
	<p><b>Conditionnement LCD</b></p>	<p>Aide à réduire les cas mineurs de rétention d'image. Selon le degré de rétention d'image, le programme peut prendre du temps à se mettre en opération. Pour commencer le conditionnement LCD, sélectionnez <b>Activé</b>.</p> 
	<p><b>Firmware (Microprogramme)</b></p>	<p>Affiche la révision actuelle du firmware de votre moniteur.</p>
	<p><b>Réinit. autres</b></p>	<p>Pour réinitialiser tous les réglages du menu <b>Divers</b> réglages et restaurer les réglages originaux.</p>
	<p><b>Réinitialisation</b></p>	<p>Pour réinitialiser tous les réglages sur les valeurs d'usine par défaut.</p>

 **REMARQUE** : Votre moniteur a une fonction intégrée qui peut automatiquement étalonner la luminosité en fonction de l'âge des DEL.

## Messages d'avertissement de l'OSD

Lorsque la fonction **Contraste dynamique** est activée (dans ces modes pré-réglés : **Jeux** ou **Film**), le réglage manuel de la luminosité est désactivé.

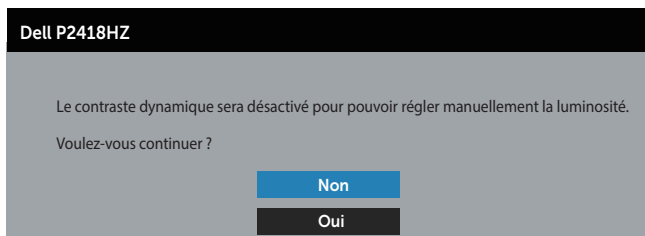

Si le moniteur ne prend pas en charge un mode de résolution particulier, le message suivant s'affiche :

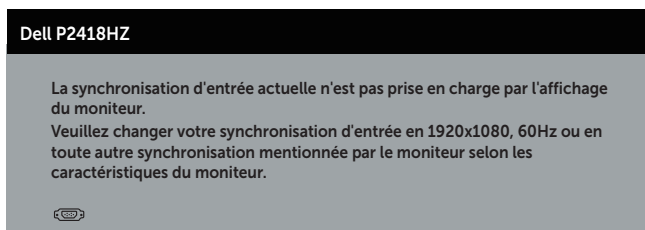

Cela signifie que l'écran ne peut pas se synchroniser avec le signal reçu depuis l'ordinateur. Voir [Spécifications du moniteur](#) pour connaître les limites des fréquences Horizontales et Verticales acceptables par ce moniteur. Le mode recommandé est 1920 X 1080.

Vous verrez le message suivant avant que la fonction **DDC/CI** ne soit désactivée :

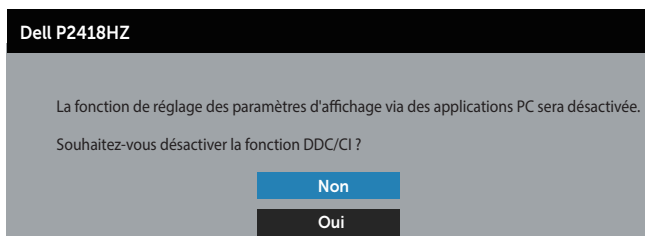

Quand le moniteur entre en **mode d'économie d'énergie**, le message suivant s'affiche :



Si vous appuyez sur n'importe quel bouton autre que le bouton d'alimentation, un des

messages suivants s'affichera, en fonction de l'entrée sélectionnée :

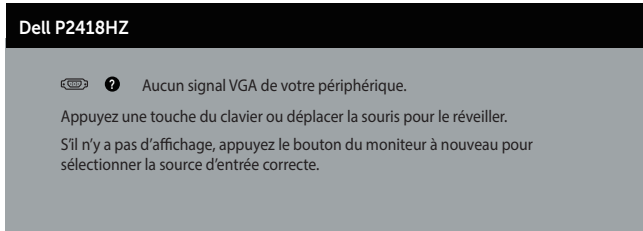

Si le câble VGA, HDMI ou DP n'est pas branché, une boîte de dialogue flottante s'affichera, indiquée ci-dessous. Le moniteur entrera en Mode d'économie d'énergie après 4 minutes s'il reste inutilisé.

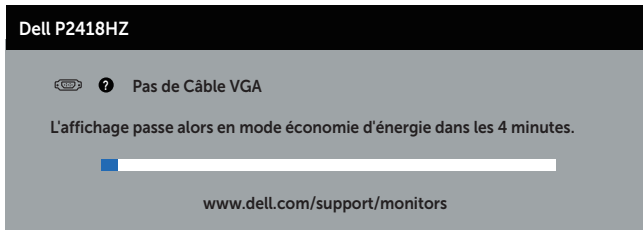

OU

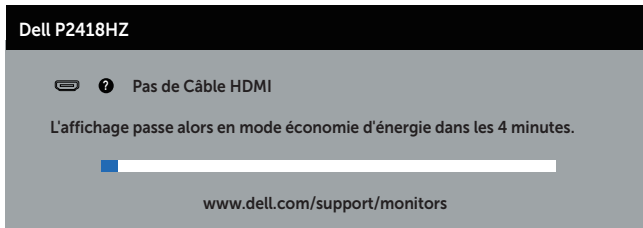

OU

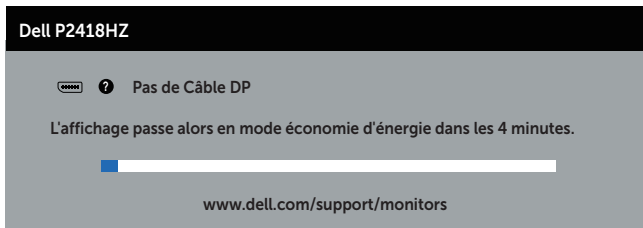

Voir [Guide de dépannage](#) pour plus d'informations.



# Installation de votre moniteur

## Régler la résolution au maximum

Pour régler le moniteur sur la résolution maximale :

Dans Windows® 7, Windows® 8, et Windows® 8.1 :

1. Pour Windows 8 et Windows 8.1, sélectionnez Bureau pour passer au bureau standard.
2. Cliquez avec le bouton droit sur le Bureau et cliquez sur **Résolution d'écran**.
3. Cliquez sur la liste déroulante Résolution d'écran et sélectionnez **1920 x 1080**
4. Cliquez sur **OK**.

Pour Windows® 10 :

1. Cliquez avec le bouton droit sur le Bureau et cliquez sur **Réglages d'affichage**.
2. Cliquez sur **Réglages d'affichage avancés**.
3. Cliquez sur la liste déroulante de la **Résolution** et sélectionnez **1920 x 1080**.
4. Cliquez sur **Appliquer**.

Si vous ne voyez pas l'option 1920 x 1080, vous avez peut-être besoin de mettre à jour votre pilote graphique. Selon votre ordinateur, utilisez l'une des méthodes suivantes :

Si vous avez un ordinateur de bureau ou portable Dell :

- Allez sur le site [www.dell.com/support](http://www.dell.com/support), saisissez l'identifiant de dépannage de votre ordinateur, et téléchargez le dernier pilote pour votre carte graphique.

Si vous n'utilisez pas un ordinateur Dell (portable ou de bureau) :

- Allez sur le site de support de votre ordinateur et téléchargez les derniers pilotes graphiques.
- Allez sur le site de support de votre carte et téléchargez les derniers pilotes graphiques.

## Utiliser les fonctions d'inclinaison, de rotation et l'extension verticale

**REMARQUE :** Cela ne s'applique qu'à un moniteur avec un socle. Lorsque vous achetez un socle d'un type différent, veuillez vous référer au guide d'installation du socle en question pour plus d'informations.

### Inclinaison, Pivotement

Avec l'ensemble du socle connecté au moniteur, vous pouvez tourner et incliner le moniteur pour obtenir l'angle de visualisation le plus confortable.

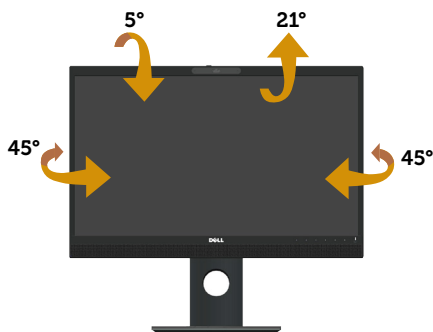

**REMARQUE :** Le socle est détaché lorsque le moniteur est livré depuis l'usine.

### Extension verticale



**REMARQUE :** Le socle s'étend verticalement jusqu'à 125 mm. Les schémas suivants montrent comment faire pour ouvrir le socle verticalement.

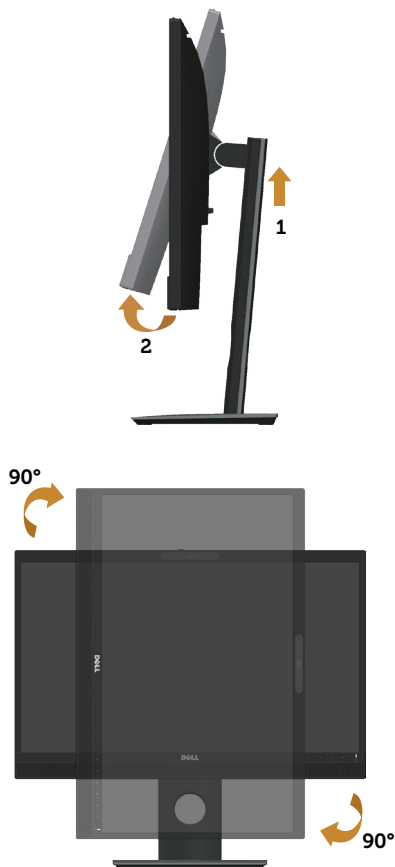

### Rotation du moniteur

Avant de tourner votre moniteur, il doit être étendu verticalement ([Extension verticale](#)) ou complètement incliné vers le haut pour éviter de cogner le bord inférieur du moniteur.



-  **REMARQUE :** Pour utiliser la fonction "Rotation d'écran" (vue Paysage vs Portrait), un pilote graphique mis à jour est exigé pour votre ordinateur Dell tout en sachant que celui-ci n'est pas livré avec le moniteur. Veuillez télécharger le pilote graphique en allant sur le site [www.dell.com/support](http://www.dell.com/support) et dans la section **Télécharger** de **Pilotes vidéo** pour obtenir les dernières mises à jour des pilotes.
-  **REMARQUE :** En Mode Vue Portrait, vous allez avoir des dégradations des performances dans les applications intenses en graphiques (jeux 3D, etc.).

## Ajuster les paramètres de rotation de l'affichage de votre système d'exploitation

Après avoir fait pivoté votre moniteur, vous devez exécuter la procédure ci-dessous pour faire pivoter votre système d'exploitation.

-  **REMARQUE :** Si vous utilisez cet écran avec un ordinateur d'une marque autre que Dell, vous devrez aller sur le site web du pilote graphique ou le site web du constructeur de votre ordinateur pour obtenir les instructions sur la façon de faire pivoter le « contenu » de votre système d'exploitation.

Pour ajuster les paramètres de rotation d'affichage :

1. Cliquez avec le bouton droit sur le Bureau puis cliquez sur **Propriétés**.
2. Sélectionnez l'onglet **Paramètres** puis cliquez sur **Avancé**.
3. Si vous possédez une carte ATI, sélectionnez l'onglet **Rotation** et réglez l'angle de rotation désiré.
4. Si vous possédez une carte nVidia, cliquez sur l'onglet **nVidia**, sélectionnez **NVRotate** dans la colonne de gauche puis choisissez l'angle de rotation désiré.
5. Si vous possédez une carte graphique Intel®, sélectionnez l'onglet de la carte graphique **Intel**, cliquez sur **Propriétés graphiques**, choisissez l'onglet **Rotation** puis réglez l'angle de rotation désiré.

 **REMARQUE** : Si vous ne trouvez pas d'option de rotation ou si elle ne fonctionne pas correctement, allez sur le site web à l'adresse suivante [www.dell.com/support](http://www.dell.com/support) et téléchargez le dernier pilote pour votre carte graphique.

## Utilisation du cache d'obturation de la webcam

Faites glisser l'obturateur vers la gauche : Découvrez la webcam.

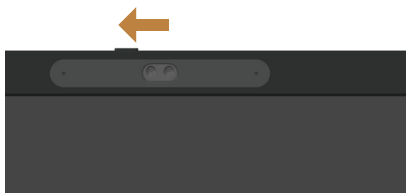

Faites glisser l'obturateur vers la droite : Couvrez la webcam.



## Installation du pilote de la caméra IR du moniteur

Insérez le disque du pilote dans le lecteur de disque de votre ordinateur. Si votre ordinateur ne dispose pas d'unité de disque mais seulement de ports USB, vous pouvez utiliser un disque dur externe connecté à votre ordinateur via un câble USB. Attendez que le disque se charge automatiquement. Si ce n'est pas le cas, ouvrez le fichier CD, sur cliquez sur **CDBrowse.exe**, puis cliquez sur **Installer le pilote de la caméra IR**.

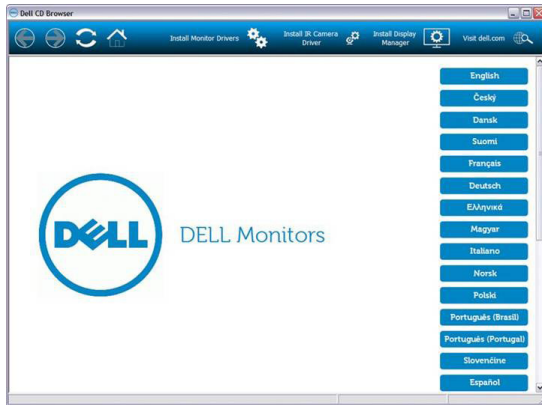

Il transfère directement vers l'interface d'installation de la caméra Realtek PC. Attendez l'exécution automatique du programme d'installation.

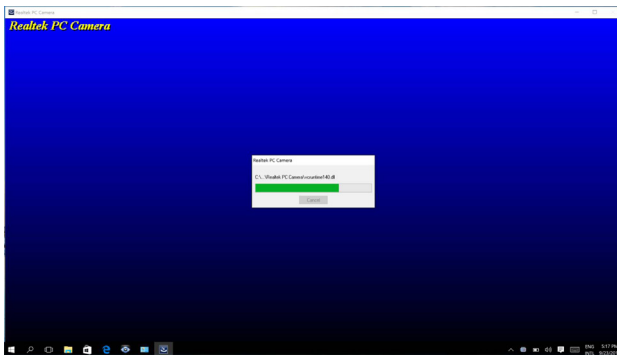

Lorsque l'installation est terminée, retirez le disque et redémarrez votre ordinateur si nécessaire.

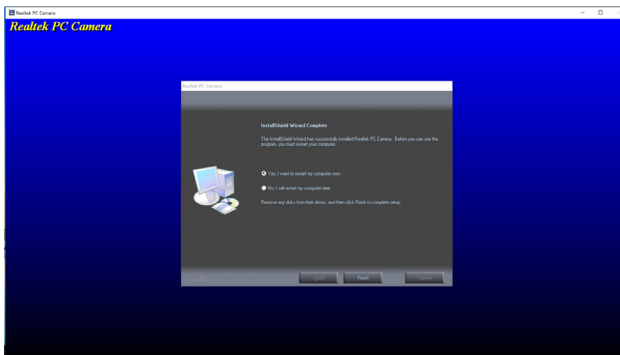

# Configuration de Windows Hello

Pour Windows® 10 :

Cliquez sur le menu Démarrer de Windows, cliquez sur **Settings (Paramètres)**.

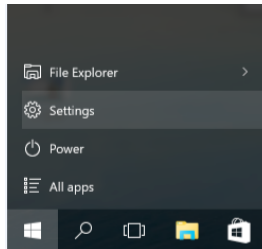

Cliquez **Accounts (Comptes)**.

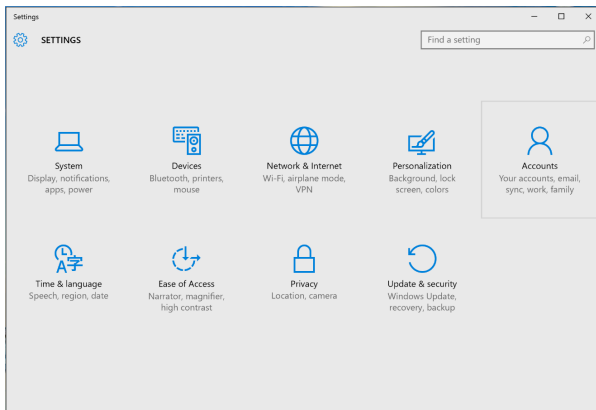

Cliquez sur **Sign-in options (Options de connexion)**. Vous devez configurer un code PIN avant de pouvoir vous inscrire à Windows Hello.

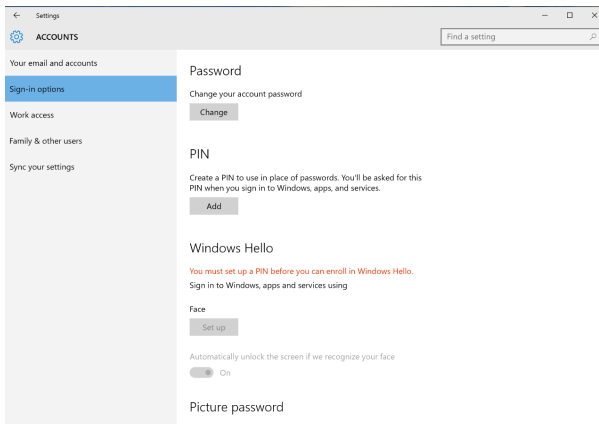

Cliquez sur **Add (Ajouter)** sous le code **PIN** pour entrer dans **Set up a PIN (Configurer un code PIN)**. Entrez le Nouveau code PIN et Confirmez le code PIN, puis cliquez sur **OK**.

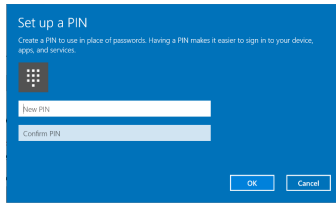

Une fois que c'est terminé, les options pour configurer Windows Hello se déverrouillent. Cliquez sur **Set up (Configurer)** sous **Windows Hello**, pour entrer dans **Windows Hello setup (Configuration de Windows Hello)**.

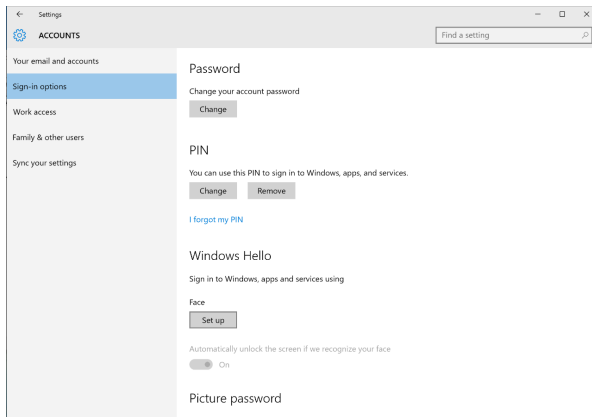

Le message suivant s'affiche, cliquez sur **Get started (Prise en main)**.

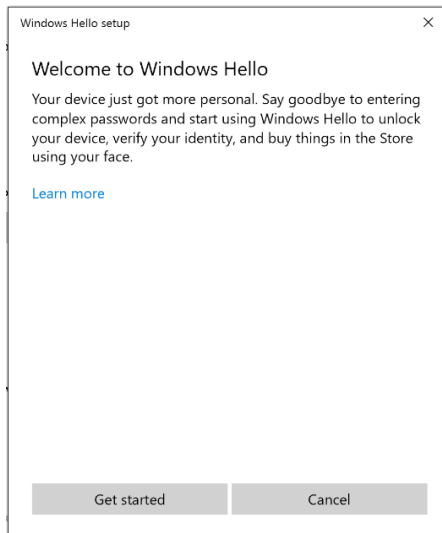

Continuez de fixer directement votre écran et placez-vous de telle sorte que votre visage soit au centre de l'image qui apparaît à l'écran. La webcam va ensuite enregistrer votre visage.

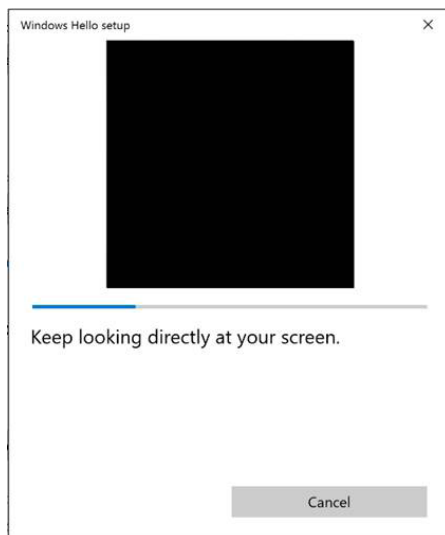

Lorsque le message suivant apparaît, cliquez sur **Close (Fermer)** pour quitter **Windows Hello setup (Configuration de Windows Hello)**.

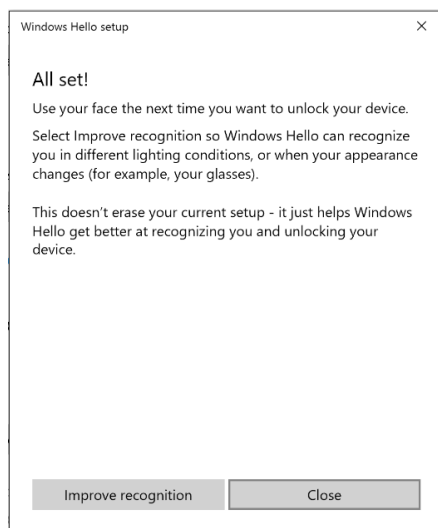

Une fois que vous avez configuré, vous disposez d'une autre option pour améliorer la reconnaissance. Cliquez sur **Improve recognition (Améliorer la reconnaissance)** si nécessaire.



# Configuration de la webcam du moniteur comme périphérique par défaut

Lorsque vous utilisez un ordinateur portable avec une webcam intégrée pour connecter ce moniteur, dans l'interface du gestionnaire de périphériques, vous pouvez trouver la webcam intégrée de l'ordinateur portable et la webcam du moniteur. Normalement, elles sont à l'état activé, et le paramétrage par défaut consiste à utiliser la webcam intégrée de l'ordinateur portable.

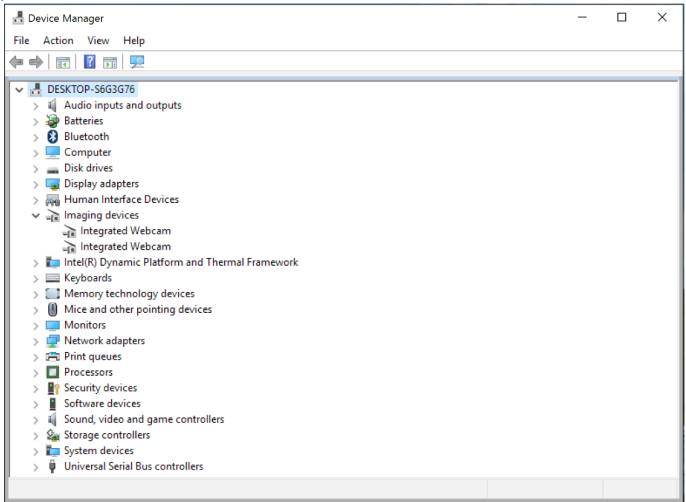

Si vous souhaitez configurer la webcam du moniteur comme périphérique par défaut, vous devez désactiver la webcam intégrée de l'ordinateur portable. Pour identifier la webcam intégrée de l'ordinateur portable et la désactiver, veuillez suivre les instructions ci-dessous : Cliquez droit sur **Integrated Webcam (Webcam intégrée)**, et cliquez sur **Propriétés (Propriétés)** pour ouvrir les **Integrated Webcam Properties (Propriétés de la webcam intégrée)**.

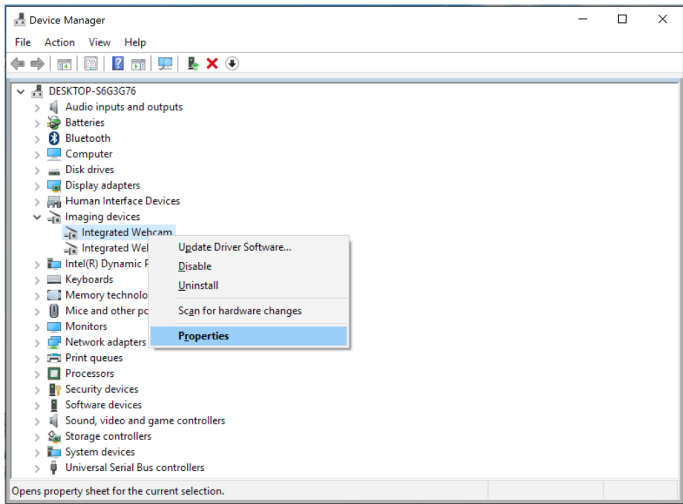

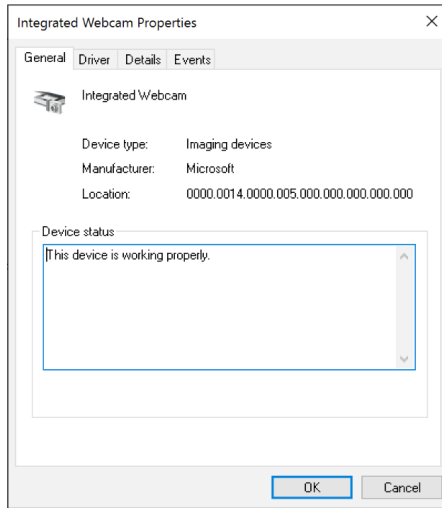

Cliquez sur **Détails > Property (Détails > Propriétés)** et sélectionnez **Hardware Ids (ID matériel)**.

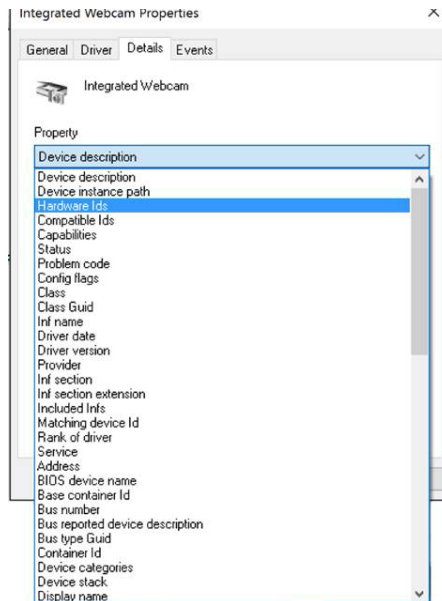

La **Value (Valeur)** indique les détails des id matériel concernant cette webcam intégrée. Les id matériel de la webcam intégrée de l'ordinateur portable et de la webcam du moniteur sont différentes. Pour le P2418HZ, les id matériel de la webcam du moniteur s'affichent comme suit :

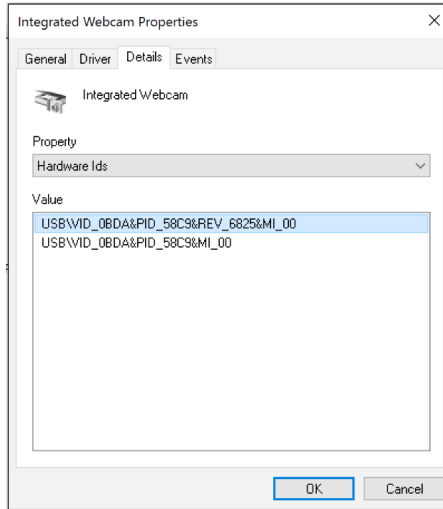

Cliquez droit sur la **Integrated Webcam (Webcam intégrée)** qui présente des id matériel différentes de la webcam du moniteur P2418HZ, puis cliquez sur **Disable (Désactiver)**.

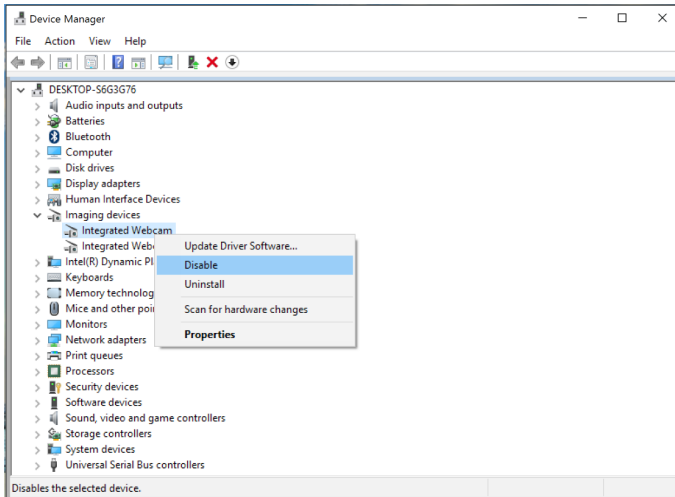

Le message suivant s'affiche :

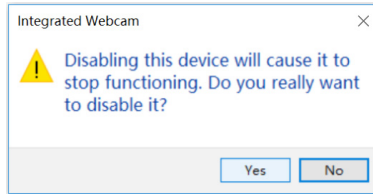

Cliquez **Yes (Oui)**. La webcam de l'ordinateur portable est maintenant désactivée et la webcam du moniteur est utilisée comme périphérique par défaut. Redémarrez l'ordinateur portable.

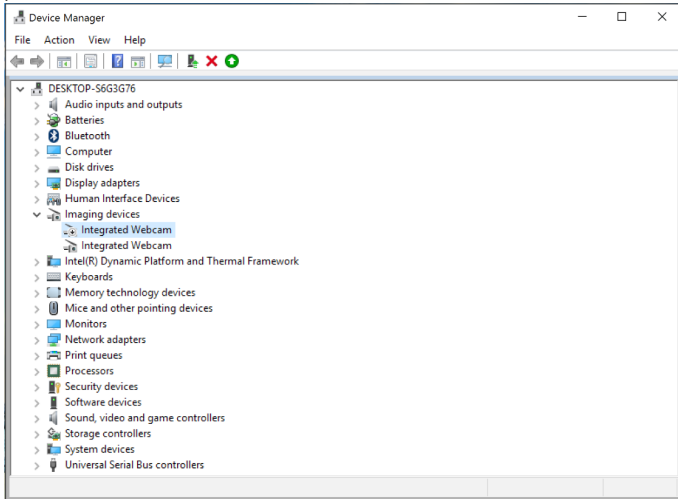

## Configuration des enceintes du moniteur comme périphériques par défaut

Lorsque votre ordinateur est connecté à plusieurs enceintes, si vous voulez configurer les enceintes du moniteur comme périphériques par défaut, veuillez suivre les instructions ci-dessous :

Cliquez droit sur **Volume** dans la zone de notification de la barre des tâches Windows.



cliquez sur **Playback devices (Périphériques de lecture)** pour entrer dans l'interface de réglage **Sound (Son)**.

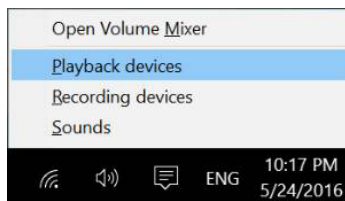

Si seul le câble HDMI ou DP est connecté entre votre moniteur et l'ordinateur, une seule enceinte du moniteur nommée **DELL P2418HZ** du moniteur s'affiche dans l'interface de réglage **Sound (Son)**.

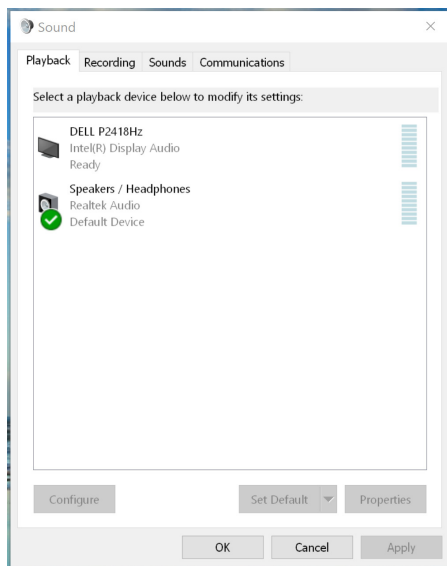

Cliquez sur **DELL P2418HZ**, puis cliquez sur **Set Default (Définir par défaut)**, l'enceinte sera utilisée comme périphérique par défaut.

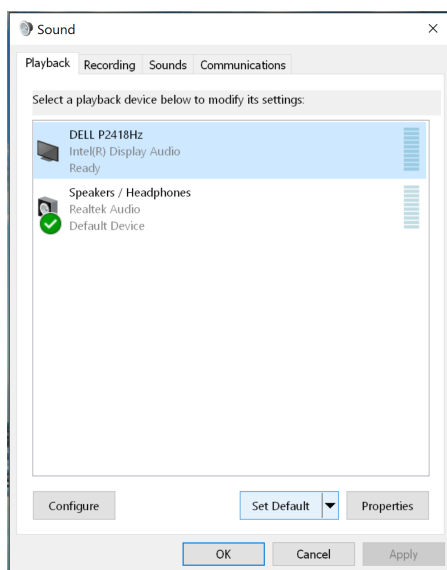

Cliquez sur **OK** pour quitter le réglage **Sound (Son)**.

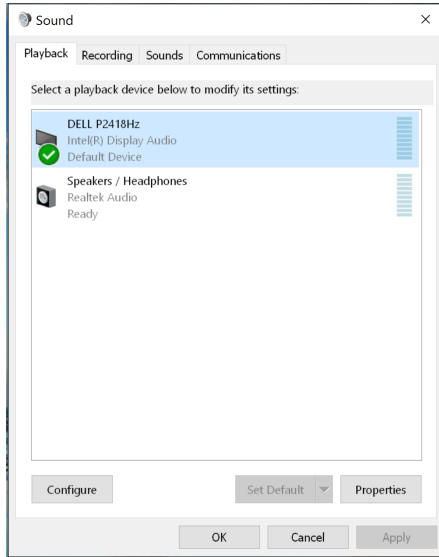

Si le câble USB et le câble HDMI ou DP sont connectés entre le moniteur et l'ordinateur, deux enceintes du moniteur nommées respectivement **DELL P2418HZ** et **P2418HZ** s'affichent dans l'interface de réglage **Sound (Son)**. La différence entre **DELL P2418HZ** et **P2418HZ** est uniquement la source de signal. Vous pouvez choisir l'une ou l'autre par défaut, l'enceinte sera utilisée comme périphérique par défaut.

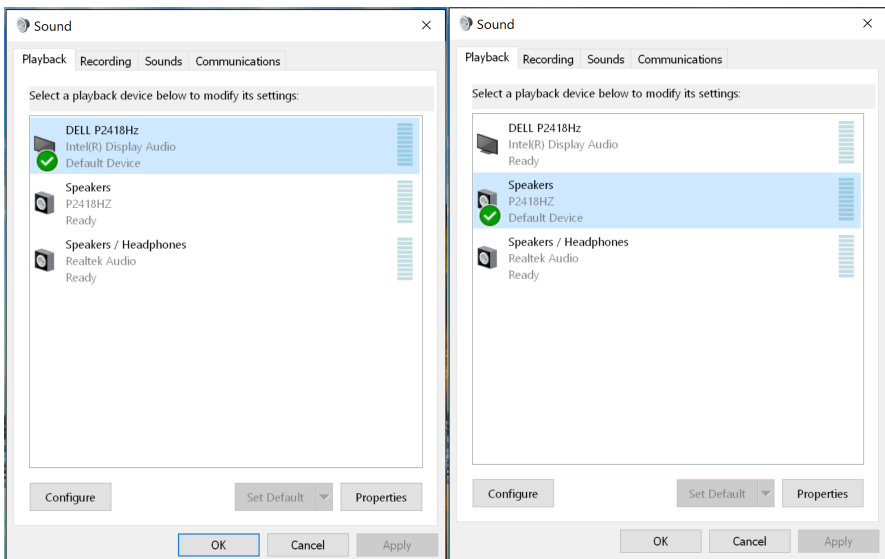

# Guide de dépannage

**⚠ MISE EN GARDE :** Avant de débiter quelque procédure que ce soit de cette section, suivez les [Instructions de sécurité](#).

## Test auto

Votre écran dispose d'une fonction de test automatique qui vous permet de vérifier s'il fonctionne correctement. Si votre moniteur et votre ordinateur sont connectés correctement mais que l'écran du moniteur reste éteint, utilisez la fonction de test automatique du moniteur en suivant ces étapes :

1. Éteignez votre ordinateur et votre moniteur.
2. Déconnectez tous les câbles vidéo reliés au moniteur. De cette façon, l'ordinateur n'a pas à être impliqué.
3. Allumez le moniteur.

Si le moniteur fonctionne correctement, il détecte qu'il n'y a pas de signal et un des messages suivants s'affiche. En mode de test automatique, le témoin d'alimentation LED reste en blanc.

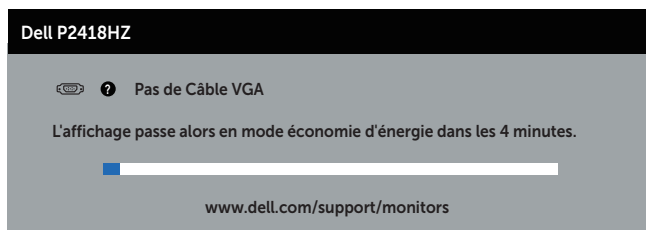

ou



ou

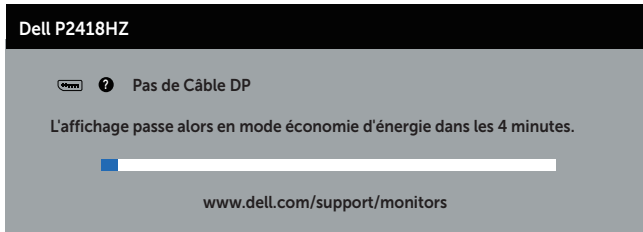

**REMARQUE :** Cette boîte de dialogue apparaîtra également lors du fonctionnement habituel du système en cas de déconnexion ou de dommages au câble vidéo.

4. Eteignez votre moniteur et reconnectez le câble vidéo ; puis rallumez votre ordinateur ainsi que votre moniteur.

Si votre moniteur reste sombre après avoir rebranché les câbles, vérifiez votre contrôleur vidéo et votre ordinateur.



## Diagnostics intégrés

Votre moniteur a un outil de diagnostic intégré qui vous aide à déterminer si l'anomalie d'écran que vous avez est un problème inhérent à votre moniteur ou à vos ordinateur et carte graphique.

 **REMARQUE :** Vous pouvez effectuer le diagnostic intégré quand le câble vidéo est débranché et le moniteur est en *mode de test automatique*.

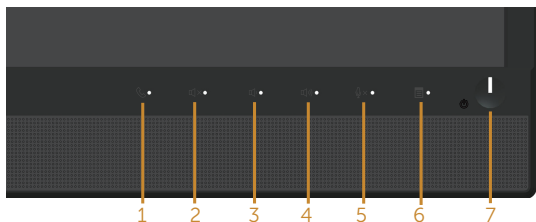

Pour exécuter le diagnostic intégré :

1. Assurez-vous que l'écran est propre (pas de particules de poussière sur la surface de l'écran).
2. Débranchez le câble vidéo à l'arrière de l'ordinateur ou du moniteur. Le moniteur alors va dans le mode de test automatique.
3. Appuyez et maintenez enfoncé le **Bouton 3** du panneau frontal, simultanément pendant 5 secondes. Un écran gris apparaît.
4. Examinez soigneusement l'écran pour des anomalies.
5. Appuyez de nouveau sur le **bouton 3** du panneau frontal. La couleur de l'écran change à rouge.
6. Examinez l'écran pour des anomalies quelconques.
7. Répétez les étapes 5 et 6 pour examiner l'écran avec les couleurs vertes, bleues, noires, blanches et du texte.

Le test est terminé quand l'écran de texte apparaît. Pour quitter, appuyez de nouveau sur le **Bouton 3**.

Si vous ne détectez pas d'anomalies quelconques lors de l'utilisation de l'outil de diagnostic intégré, le moniteur fonctionne correctement. Vérifiez la carte vidéo et l'ordinateur.

# Problèmes courants

Le tableau suivant contient des informations générales sur les problèmes les plus courants avec le moniteur et des solutions :

Symptômes courants	Solutions possibles
Pas de vidéo / Voyant DEL d'alimentation éteint	<ul style="list-style-type: none"><li>• Vérifiez l'intégrité de la connexion du câble vidéo entre l'ordinateur et le moniteur et qu'elle est correctement faite.</li><li>• Vérifiez que la prise électrique utilisée fonctionne correctement en branchant un autre appareil électrique dessus.</li><li>• Vérifiez que la bonne source a été sélectionnée via le menu <a href="#">Source entrée</a>.</li></ul>
Pas de vidéo / Voyant DEL d'alimentation allumé	<ul style="list-style-type: none"><li>• Augmentez les contrôles de luminosité et de contraste depuis le menu OSD.</li><li>• Utilisez la fonction de test automatique du moniteur.</li><li>• Vérifiez que les broches du connecteur du câble vidéo ne sont pas tordues ni cassées.</li><li>• Exécutez le diagnostic intégré.</li><li>• Vérifiez que la bonne source a été sélectionnée via le menu <a href="#">Source entrée</a>.</li></ul>
Mauvaise mise au point	<ul style="list-style-type: none"><li>• Enlevez les câbles de rallonge vidéo.</li><li>• Réinitialisez le moniteur pour restaurer les Réglages d'usine (<b>Réinitialisation</b>).</li><li>• Changez la résolution vidéo sur le rapport d'aspect correct.</li></ul>
Vidéo tremblante/vacillante	<ul style="list-style-type: none"><li>• Réinitialisez le moniteur pour restaurer les Réglages d'usine (<b>Réinitialisation</b>).</li><li>• Vérifiez les facteurs environnementaux.</li><li>• Déplacez le moniteur et testez-le dans une autre pièce.</li></ul>
Pixels manquants	<ul style="list-style-type: none"><li>• Éteignez et rallumez l'écran.</li><li>• Les pixels qui sont éteints d'une manière permanente sont un défaut naturel de la technologie LCD.</li><li>• Pour plus d'informations sur la Politique de la qualité et des pixels des moniteurs Dell, visitez le site d'assistance de Dell : <a href="http://www.dell.com/support/monitors">www.dell.com/support/monitors</a>.</li></ul>
Pixels allumés en permanence	<ul style="list-style-type: none"><li>• Éteignez et rallumez l'écran.</li><li>• Les pixels qui sont éteints d'une manière permanente sont un défaut naturel de la technologie LCD.</li><li>• Pour plus d'informations sur la Politique de la qualité et des pixels des moniteurs Dell, visitez le site d'assistance de Dell : <a href="http://www.dell.com/support/monitors">www.dell.com/support/monitors</a>.</li></ul>
Problèmes de luminosité	<ul style="list-style-type: none"><li>• Réinitialisez le moniteur pour restaurer les Réglages d'usine (<b>Réinitialisation</b>).</li><li>• Ajustez la luminosité et le contraste via l'OSD.</li></ul>
Déformation géométrique	<ul style="list-style-type: none"><li>• Réinitialisez le moniteur pour restaurer les Réglages d'usine (<b>Réinitialisation</b>).</li><li>• Ajustez les contrôles horizontaux et verticaux via l'OSD.</li></ul>

Lignes horizontales et verticales	<ul style="list-style-type: none"> <li>• Réinitialisez le moniteur pour restaurer les Réglages d'usine (<b>Réinitialisation</b>).</li> <li>• Utilisez la fonction de test automatique du moniteur pour déterminer si de telles lignes apparaissent également dans le mode de test automatique.</li> <li>• Vérifiez que les broches du connecteur du câble vidéo ne sont pas tordues ni cassées.</li> <li>• Exécutez le diagnostic intégré.</li> </ul>
Problèmes de synchronisation	<ul style="list-style-type: none"> <li>• Réinitialisez le moniteur pour restaurer les Réglages d'usine (<b>Réinitialisation</b>).</li> <li>• Utilisez la fonction de test automatique du moniteur pour déterminer si l'écran brouillé apparaît également dans le mode de test automatique.</li> <li>• Vérifiez que les broches du connecteur du câble vidéo ne sont pas tordues ni cassées.</li> <li>• Redémarrez l'ordinateur en <i>mode de sécurité</i>.</li> </ul>
Problèmes liés à la sécurité	<ul style="list-style-type: none"> <li>• N'effectuez aucun dépannage.</li> <li>• Contactez immédiatement Dell.</li> </ul>
Problèmes intermittents	<ul style="list-style-type: none"> <li>• Vérifiez que la connexion du câble vidéo entre l'ordinateur et le moniteur est correctement faite.</li> <li>• Réinitialisez le moniteur pour restaurer les Réglages d'usine (<b>Réinitialisation</b>).</li> <li>• Utilisez la fonction de test automatique du moniteur pour déterminer si le problème intermittent se produit dans le mode de test automatique.</li> </ul>
Couleur absente	<ul style="list-style-type: none"> <li>• Utilisez la fonction de test automatique du moniteur.</li> <li>• Vérifiez que la connexion du câble vidéo entre l'ordinateur et le moniteur est correctement faite.</li> <li>• Vérifiez que les broches du connecteur du câble vidéo ne sont pas tordues ni cassées.</li> </ul>
Mauvaise couleur	<ul style="list-style-type: none"> <li>• Changez le <b>Mode de réglages des couleurs</b> dans l'OSD <b>Réglages de couleur</b> sur <b>Graphiques</b> ou <b>Vidéo</b> en fonction de l'application.</li> <li>• Essayez des <b>Modes de pré-réglage</b> différents dans l'OSD Réglages de couleur. Ajustez la valeur <b>R/G/B</b> dans <b>Couleur Perso</b> dans Réglages de <b>couleur</b>.</li> <li>• Changez le <b>Format entrée couleurs</b> sur <b>RGB</b> ou <b>YPbPr</b> dans l'OSD Réglages de <b>couleur</b>.</li> <li>• Exécutez le diagnostic intégré.</li> </ul>
Rétention d'image à partir d'une image statique qui a été affichée pendant une longue période sur le moniteur	<ul style="list-style-type: none"> <li>• Utilisez la fonction Économie d'énergie pour éteindre le moniteur chaque fois que vous ne l'utilisez plus (pour plus d'informations, voir <a href="#">Modes gestion alimentation</a>).</li> <li>• Vous pouvez également utiliser un économiseur d'écran qui change dynamiquement.</li> </ul>
Effet d'image fantôme ou dépassement	<ul style="list-style-type: none"> <li>• Modifiez le <b>Temps de réponse</b> dans le menu OSD <b>Affichage</b> sur <b>Rapide</b> ou <b>Normal</b> en fonction de l'application et de l'utilisation.</li> </ul>

## Problèmes spécifiques au produit

Symptômes spécifiques	Solutions possibles
L'image de l'écran est trop petite	<ul style="list-style-type: none"><li>• Vérifiez le réglage de <b>Proportions</b> dans l'OSD <b>Affichage</b> d'affichage.</li><li>• Réinitialisez le moniteur pour restaurer les Réglages d'usine (<b>Réinitialisation</b>).</li></ul>
Impossible de régler le moniteur avec les boutons du panneau latéral	<ul style="list-style-type: none"><li>• Éteignez le moniteur, débranchez le cordon d'alimentation puis rebranchez-le et rallumez le moniteur.</li><li>• Vérifiez si le menu OSD est verrouillé. Si oui, appuyez pendant 6 secondes sur le bouton au-dessus du bouton d'alimentation pour déverrouiller. (Pour plus d'informations, voir <a href="#">Verrou</a>).</li></ul>
Pas de signal d'entrée lorsque les contrôles de l'utilisateur sont utilisés	<ul style="list-style-type: none"><li>• Vérifiez la source de signal. Vérifiez que l'ordinateur n'est pas en mode veille ou veille prolongée en déplaçant la souris ou en appuyant sur n'importe quelle touche du clavier.</li><li>• Vérifiez que le câble vidéo est correctement branché. Débranchez et rebranchez le câble vidéo si nécessaire.</li><li>• Redémarrez l'ordinateur ou le lecteur vidéo.</li></ul>
L'image ne remplit pas l'écran entier	<ul style="list-style-type: none"><li>• A cause des différents formats vidéo (rapport d'aspect) des DVD, le moniteur peut afficher l'image en plein écran.</li><li>• Exécutez le diagnostic intégré.</li></ul>

## Problèmes avec le Bus Série Universel (USB)

Symptômes spécifiques	Solutions possibles
L'interface USB ne fonctionne pas	<ul style="list-style-type: none"><li>• Vérifiez que votre moniteur est allumé.</li><li>• Reconnectez le câble montant sur votre ordinateur.</li><li>• Reconnectez les appareils USB (connecteur descendant).</li><li>• Éteignez et rallumez le moniteur.</li><li>• Redémarrez l'ordinateur.</li><li>• Certains appareils USB comme des disques durs externes ont besoin d'un courant élevé ; connectez l'appareil directement au système de l'ordinateur.</li></ul>
L'interface USB 3.0 Super Speed est lente	<ul style="list-style-type: none"><li>• Vérifiez que votre ordinateur est compatible USB 3.0.</li><li>• Certains ordinateurs utilisent des ports USB 3.0, USB 2.0 et ports USB 1.1. Vérifiez que le bon type de port USB est utilisé.</li><li>• Vérifiez que le bon type de port USB est utilisé.</li><li>• Reconnectez le câble montant sur votre ordinateur.</li><li>• Reconnectez les appareils USB (connecteur descendant).</li><li>• Redémarrez l'ordinateur.</li></ul>
Les périphériques USB sans fil cessent de fonctionner quand un périphérique USB 3.0 est branché	<ul style="list-style-type: none"><li>• Augmentez la distance entre les appareils USB 3.0 et le récepteur sans fil USB.</li><li>• Placez votre récepteur USB sans fil aussi près que possible des périphériques USB sans fil.</li><li>• Utilisez un câble d'extension USB pour positionner le récepteur USB sans fil aussi loin que possible du port USB 3.0.</li></ul>

## Problèmes spécifiques à Microsoft® Skype for Business®

Symptômes spécifiques	Solutions possibles
Le bouton <b>Crochet</b> ne fonctionne pas	<ul style="list-style-type: none"><li>• Vérifiez que le câble USB ascendant est connecté entre le moniteur et l'ordinateur fixe ou portable.</li><li>• Assurez-vous d'être connecté à Skype for Business.</li></ul>
La webcam n'est pas détectée	<ul style="list-style-type: none"><li>• Vérifiez que le câble USB ascendant est connecté entre le moniteur et l'ordinateur fixe ou portable.</li><li>• Rebranchez le câble USB ascendant à l'ordinateur fixe ou portable.</li></ul>
Le bouton <b>Muet</b> ne fonctionne pas	<ul style="list-style-type: none"><li>• Vérifiez que le câble USB ascendant est connecté entre le moniteur et l'ordinateur fixe ou portable.</li><li>• Rebranchez le câble USB ascendant à l'ordinateur fixe ou portable.</li></ul>

---

Aucun son provenant des enceintes

- Assurez-vous que vous avez réglé le périphérique de lecture par défaut sur « P2418HZ DELL » sur votre système.
- Éteignez le moniteur, débranchez le cordon d'alimentation puis rebranchez-le et rallumez le moniteur.
- Réinitialisez le moniteur pour restaurer les **Réglages d'usine**.

---

La souris sans fil ne marche pas ou est trop lente

- Augmentez la distance entre les appareils USB 3.0 et le récepteur sans fil USB.
  - Placez le récepteur USB sans fil aussi près que possible de la souris sans fil.
  - Utilisez un câble d'extension USB pour positionner le récepteur USB sans fil aussi loin que possible du port USB 3.0.
-

# Annexe

---

## MISE EN GARDE : Instructions de sécurité



**MISE EN GARDE** : L'utilisation de contrôles, des réglages ou des procédures autres que ceux spécifiés dans la présente documentation risquent de vous exposer à des chocs, des électrocutions et/ou des dangers mécaniques.

Pour plus d'informations sur les consignes de sécurité, consultez *Informations relatives à la sécurité, à l'environnement et à la réglementation (SERI)*.

## Règlements de la FCC (États-Unis uniquement) et autres informations réglementaires

Pour l'avis de la FCC et d'autres informations réglementaires, consultez le site Web de conformité réglementaire sur [www.dell.com/regulatory\\_compliance](http://www.dell.com/regulatory_compliance).

## Contactez Dell

**Pour contacter Dell pour les ventes, l'assistance technique, ou les questions de service à la clientèle :**

1. Allez sur [www.dell.com/contactdell](http://www.dell.com/contactdell).
2. Vérifiez votre pays ou région dans le menu déroulant **Choisir un Pays/Région** au bas de la page.
3. Sélectionnez le lien du service ou de l'assistance de votre choix, ou choisissez la méthode qui vous convient le mieux pour contacter Dell. Dell offre plusieurs options de services et d'assistance téléphonique et en ligne. Leur disponibilité est différente suivant les pays et les produits, et certains services peuvent ne pas vous être offerts dans votre région.



**REMARQUE** : Si vous n'avez pas une connexion Internet, vous pourrez aussi trouver les coordonnées de contact dans la boîte, sur le ticket, la facture ou le catalogue des produits Dell.